

## SHRnutí

<b>1. ÚVOD</b> .....	<b>348</b>
1.1 Písmena v závorkách .....	348
1.2 Problémy a opravy .....	348
1.3 Stáhněte si aplikaci! .....	348
<b>2. POPIS</b> .....	<b>348</b>
2.1 Popis přístroje (str. 3 - A) .....	348
2.2 Popis homepage (domovská stránka) (str. 2 - B) .....	348
2.3 Popis příslušenství (str. 2 - C) .....	348
2.4 Popis nádoby na mléko .....	349
2.5 Popis "Mix carafe" .....	349
2.6 Popis dávkovače horké vody/páry .....	349
<b>3. PŘED UVEDENÍM PŘÍSTROJE DO PROVOZU</b>	<b>349</b>
<b>4. ZAPNUTÍ PŘÍSTROJE</b> .....	<b>349</b>
<b>5. VYPNUTÍ PŘÍSTROJE</b> .....	<b>350</b>
<b>6. NASTAVENÍ MENU</b> .....	<b>350</b>
6.1 Vyplachování .....	350
6.2 Odvápňení .....	350
6.3 Čištění nádoby na mléko .....	350
6.4 Nastavení mletí .....	350
6.5 Vodní filtr .....	351
6.6 Tvrdost vody .....	351
6.7 Obecné .....	351
6.8 Automatické vypnutí .....	351
6.9 Bluetooth .....	351
6.10 Volba jazyka .....	351
6.11 Vyprázdnění okruhu .....	351
6.12 Změna profilu .....	352
6.13 Výchozí hodnoty .....	352
6.14 Statistika .....	352
<b>7. PŘÍPRAVA KÁVY</b> .....	<b>352</b>
7.1 Příprava kávy použitím zrnkové kávy .....	352
7.2 Vaše káva jedním dotykem .....	352
7.3 Vlastní nastavení nápojů .....	352
7.4 Příprava kávy použitím předemleté kávy .....	353
7.5 Obecné pokyny pro přípravu kávových nápojů .....	353
7.6 Rady pro teplejší kávu .....	353
<b>8. KARAFÁ KÁVY</b> .....	<b>353</b>
<b>9. PŘÍPRAVA NÁPOJŮ S MLÉKEM</b> .....	<b>354</b>
9.1 Naplnění a zasunutí nádoby na mléko .....	354
9.2 Váš nápoj s mlékem jedním dotykem .....	354
9.3 Vlastní nastavení nápojů .....	354
9.4 Doporučené množství pěny .....	355
9.5 Čištění nádoby na mléko po každém použití .....	355
<b>10. PŘÍPRAVA HORKÉ ČOKOLÁDY</b> .....	<b>355</b>
<b>11. PŘÍPRAVA STUDENÝCH NÁPOJŮ</b> .....	<b>356</b>
11.1 Příprava studené kávy .....	356
11.2 Příprava pěny mléka Ž (studená) .....	357
<b>12. FUNKCE ČAJ</b> .....	<b>358</b>
<b>13. VÝDEJ HORKÉ VODY</b> .....	<b>358</b>
13.1 Nápoj jedním dotykem .....	358
13.2 Vlastní nastavení nápojů .....	359
<b>14. VÝDEJ PÁRY</b> .....	<b>359</b>
14.1 Rady pro použití páry k napěnění mléka .....	359
14.2 Čištění dávkovače horké vody/páry po použití .....	359
<b>15. PRŮVODCE VLASTNÍ ÚPRAVOU NÁPOJE (MY)</b> .....	<b>360</b>
<b>16. VOLBA VLASTNÍHO PROFILU</b> .....	<b>360</b>
<b>17. ČIŠTĚNÍ</b> .....	<b>360</b>
17.1 Čištění přístroje .....	360
17.2 Čištění vnitřního okruhu přístroje .....	361
17.3 Čištění zásobníku na kávové sedliny .....	361
17.4 Čištění odkapávací misky a mřížky misky .....	361
17.5 Čištění vnitřních částí přístroje .....	361
17.6 Čištění nádržky na vodu .....	362
17.7 Čištění ústí dávkovače kávy .....	362
17.8 Čištění nasyčky na vyspání předemleté kávy .....	362
17.9 Čištění spařovače .....	362
17.10 Čištění nádoby na mléko .....	363
17.11 Čištění "Mix karafy" (E) .....	363
<b>18. ODVÁPŇENÍ</b> .....	<b>364</b>
<b>19. NAPROGRAMOVÁNÍ TVRDOSTI VODY</b> .....	<b>365</b>
19.1 Měření tvrdosti vody .....	365
19.2 Nastavení tvrdosti vody .....	365
<b>20. ZMĚKČOVACÍ FILTR</b> .....	<b>365</b>
20.1 Instalace filtru .....	365
20.2 Výměna filtru .....	366
20.3 Odstranění filtru .....	366
<b>21. TECHNICKÉ ÚDAJE</b> .....	<b>366</b>
<b>22. ZPRÁVY ZOBRAZOVANÉ NA DISPLEJI</b> .....	<b>367</b>
<b>23. ŘEŠENÍ PROBLÉMŮ</b> .....	<b>373</b>

## 1. ÚVOD

Děkujeme, že jste si vybrali automatický kávovar na přípravu kávy a cappuccina.

Věnujte několik minut přečtení tohoto návodu k použití. Vyvarujete se tak vystavení nebezpečí nebo poškození přístroje.

### 1.1 Písmena v závorkách

Písmena v závorkách odpovídají vysvětlivce uvedené v popisu přístroje (str. 2-3).

### 1.2 Problémy a opravy

V případě problémů se nejdříve pokuste je vyřešit podle pokynů uvedených v kapitolách „22. Zprávy zobrazované na displeji“ a „23. Řešení problémů“.

Pokud by tyto pokyny nevedly k nápravě a v případě žádosti o další informace, doporučujeme se obrátit telefonicky na asistenční zákaznickou službu na čísle uvedeném na přiloženém listu „Zákaznický servis“.

Pokud Vaše země není mezi zeměmi uvedenými na listu, zavolejte na číslo uvedené v záruce. Pro jakékoliv opravy kontaktujte pouze technickou podporu De'Longhi. Adresy jsou zobrazeny na záručním listě připojeném k přístroji.

### 1.3 Stáhněte si aplikace!



Díky aplikaci App De'Longhi Coffee Link je možné ovládat na dálku některé funkce.

Aplikace rovněž obsahuje informace, tipy, zajímavosti o světě kávy a můžete mít na dosah ruky všechny informace o vašem přístroji.



Tento symbol upozorňuje na funkce, které lze v aplikaci spravovat nebo konzultovat.

Můžete si také vytvořit až maximálně 6 nových nápojů a uložit je ve Vašem přístroji.

#### **Poznámka!**

Ověřte kompatibilitu zařízení na ["compatibledevices.delonghi.com"](http://compatibledevices.delonghi.com).

## 2. POPIS

### 2.1 Popis přístroje (str. 3 - A)

- A1. Víko násypky na předemletou kávu
- A2. Uložení odměrky na předemletou kávu
- A3. Násypka na předemletou kávu (vyjímatelná)

- A4. Zásobník na kávová zrna (I)
- A5. Víko zásobníku na kávová zrna (I)
- A6. Zásobník na kávová zrna (II)
- A7. Víko zásobníku na kávová zrna (II)
- A8. Tlačítko (☺): pro zapnutí nebo vypnutí přístroje (standby)
- A9. Plocha na odkládání šálků
- A10. Přístupová dvířka trysek
- A11. Trysky
- A12. Hlavní vypínač (ON/OFF)
- A13. Uložení konektoru napájecího kabelu
- A14. Nastavitelný ovládací panel
- A15. Tlačítko pro otevření předních dvířek
- A16. Přední dvířka
- A17. Dávkováč kávy nastavitelný na výšku
- A18. Zásobník na sběr kávové sedliny
- A19. Táček na odkládání šálků
- A20. Indikátor hladiny vody v odkapávací misce
- A21. Mřížka misky
- A22. Odkapávací miska
- A23. Dvířka pro doplnění nádržky na vodu
- A24. Víko nádržky na vodu
- A25. Nádržka na vodu
- A26. Dvířka spařovače
- A27. Vyjímatelný spařovač

### 2.2 Popis homepage (domovská stránka) (str. 2 - B)

- B1. Displej
- B2. Naprogramovatelné profily (viz „16. VOLBA VLASTNÍHO profilu“)
- B3. Posuvná šipka
- B4. Pro zobrazení, a případnou vlastní úpravu, nastavení nápoje
- B5. Volitelné nápoje (přímá volba)
- B6. Menu nastavení přístroje
- B7. Kontrolka požadavku odvápnění
- B8. Kontrolka požadavku čištění nádobky na mléko
- B9. Kontrolka opotřebovaného filtru
- B10. Kontrolka upozornění nedostatku kávových zrn

### 2.3 Popis příslušenství (str. 2 - C)

- C1. Testovací proužek "Total Hardness Test" (přiložený ke stránce 2 návodu v angličtině)
- C2. Dávkovací odměrka předemleté kávy (umístěná v uložení (A2))
- C3. Odvápňovací přípravek
- C4. Změkčovací filtr
- C5. Štětceček k čištění
- C6. Napájecí kabel
- C7. Vanička na kostky ledu (2 ks)
- C8. Kartáček
- C9. Hadřík

## 2.4 Popis nádoby na mléko

(str. 2 - D)

- D1. Víko nádoby na mléko
- D2. Konektor-spoj nádoby na mléko (odnímatelné pro čištění)
- D3. Dvířka plnění mléka
- D4. Tlačítko uvolnění víka nádoby na mléko
- D5. Nasávací hadička mléka
- D6. Dávkovač mléka (nastavitelný na výšku)
- D7. Nádobka na mléko
- D8. Termo nádoba

## 2.5 Popis "Mix carafe"

(str. 2 - E)

- E1. Víko "Mix carafe"
- E2. Konektor-spoj mix carafe (odstranitelné pro čištění)
- E3. Nálevka
- E4. Hadička výdeje páry (příslušenství "choco")
- E5. Míchadlo na čokoládu (příslušenství "choco")
- E6. Míchadlo na ledovou kávu (příslušenství "aero")
- E7. Karafa "Mix carafe"
- E8. Uvolňovací tlačítko pro nálevku

## 2.6 Popis dávkovače horké vody/páry

(str. 2 - F)

- F1. Tělo dávkovače
- F2. Konektor-spoj dávkovače (odstranitelné pro čištění)
- F3. Tlačítko uvolnění dávkovače
- F4. Tryska horké vody/páry
- F5. Napěňovač

## 3. PŘED UVEDENÍM PŘÍSTROJE DO PROVOZU

### Poznámka!

- U přístroje byla výrobcem provedena kontrola s použitím kávy, je proto naprosto normální, jestliže v mlýnku naleznete stopy kávy. V každém případě garantujeme, že je přístroj nový.
- Doporučujeme vám co nejdříve provést nastavení tvrdosti vody podle postupu popsaneho v kapitole „19. Naprogramování tvrdosti vody“.
- Ovládací panel (B) může být orientován tak, aby zaručoval viditelnost domovské stránky.

1. Zasuňte konektor napájecího kabelu (C6) do jeho uložení (A13) na zadní straně přístroje, připojte přístroj k elektrické síti (obr. 1) a ujistěte se, že hlavní vypínač (A12) umístěný na zadní straně přístroje je stisknutý (obr. 2);
2. "ZVOLIT JAZYK": Stiskněte vlnku vztahující se k požadovanému jazyku.

Poté postupujte podle pokynů uvedených na displeji (B1) samotného přístroje:

3. "NAPLNIT NÁDRŽKU ČERSTVOU VODOU. POUŽIJTE PRAVE TLAČÍTKO PRO OTEVŘENÍ PŘEDNÍCH DVÍŘEK":

- Stiskněte tlačítko (A15) a otevřete dvířka (A16) (obr. 3);
- Vytáhněte nádržku na vodu (A25) (obr. 4), naplňte ji až po úroveň MAX (vyznačenou na vnitřní straně nádržky) čerstvou vodou (obr. 5);
- Poté nádržku znovu zasuňte (obr. 6) a zavřete dvířka;
- Zkontrolujte, že dávkovač horké vody/páry (F) je zasunutý na tryskách (A11) (obr. 7) a umístěte pod ně nádobu (obr. 8) s minimálním objemem 100 ml;
- Stiskněte "Další".

4. "NAPLNIT ZÁSObNÍK KÁVOVÝCH ZRN A STISKNOUT Další": naplňte zásobník kávových zrn (I) (A4) a, pokud chcete použít i jinou kvalitu kávy, zásobník kávových zrn (II) (A6) (obr. 12), poté potvrďte stisknutím "Další".

5. "PRÁZDNY OKRUH. STISKNOUT OK PRO ZAHÁJENÍ PLNĚNÍ": potvrďte stisknutím "Ok";

6. "PROBÍHÁ AKTIVACE PŘÍSTROJE. PO VYPNUTÍ ZNOVU ZAPNOUT": přístroj vydá vodu z dávkovače (obr. 9);

7. Přístroj se vypne.

Nyní je kávovar připraven pro normální použití. Přistupte k jeho zapnutí podle pokynů kapitoly „4. Zapnutí přístroje“.

### Poznámka!

- Při prvním použití je třeba připravit 4-5 cappuccin, než přístroj dosáhne uspokojivého výsledku v šálku.
- Při prvním použití je vodní okruh prázdný, proto může být přístroj velmi hlučný: hluk se zmírní, jakmile se obvod naplní.
- Během přípravy prvních 5–6 cappuccin je normální, když je slyšet hluk vroucí vody: postupně se hluk sníží.

## 4. ZAPNUTÍ PŘÍSTROJE

### Poznámka!

- Před zapnutím přístroje se ujistěte, že je hlavní vypínač (A12) stisknutý (obr. 2).
- Při každém zapnutí provede přístroj automaticky cyklus předehřívání a vyplachování, který nesmí být přerušeno. Přístroj bude připraven k použití pouze po provedení tohoto cyklu.

1. Pro zapnutí přístroje stiskněte tlačítko  (A8) (obr. 10): na displeji (B1) se zobrazí zpráva "PROBÍHÁ OHŘEV";

2. Když je dokončen ohřev, začne fáze vyplachování horkou vodou na výstupu z dávkovače kávy (A17) a zobrazí se zpráva "PROBÍHÁ VYPLACHOVÁNÍ, HORKÁ VODA Z DÁVKOVAČE"; tímto způsobem, kromě ohřevu bojleru, přístroj nechá protékat horkou vodu vnitřními trubkami tak, aby se také zahřály.

### Poznámka! Při prvním použití:

3. "PODÍVEJTE SE NA ÚVODNÍ VIDEO A ZAČNĚTE S POUŽÍVÁNÍM VAŠEHO NOVÉHO PŘÍSTROJE": stiskněte "Ok" pro vizualizaci krátkého videa domovské stránky;

4. "PŘÍSTROJ JE PŘIPRAVEN K POUŽITÍ. DOBRŮU CHUŤ": stiskněte "OK" pro přechod na domovskou stránku (hlavní obrazovka) (nebo stiskněte "Opakovat" pro opětovné shlédnutí videa).

Přístroj je při teplotě, kdy se objeví hlavní obrazovka "ZVOLTE OBLÍBENÝ".

## 5. VYPNUTÍ PŘÍSTROJE

Při každém vypínání vykoná přístroj automatické vyplachování, pokud byla připravena káva.

1. Pro vypnutí přístroje stiskněte tlačítko  (A8) (obr. 10).
2. "PROBÍHÁ VYPÍNÁNÍ": pokud je to předvídáno, přístroj provede vyplachování z dávkovače kávy (A17) horkou vodou a poté se vypne (pohotovostní režim stand-by).

### **Poznámka!**

Pokud přístroj nebudete používat delší dobu, odpojte jej z elektrické sítě:

1. Nejdříve přístroj vypněte stisknutím tlačítka  (obr. 10);
2. Uvolněte hlavní vypínač (A12) umístěný na zadní straně přístroje (obr. 2).

### **Pozor!**

Nikdy hlavní vypínač nestiskejte, pokud je přístroj zapnutý.

## 6. NASTAVENÍ MENU

### 6.1 Vyplachování

S touto funkcí je možné nechat vytékat horkou vodu z dávkovače kávy (A17) a z dávkovače horké vody/páry (F), je-li zasunut, tak aby se vyčistil a ohřál vnitřní okruh přístroje.

Umístěte pod dávkovač kávy a horké vody nádobu o objemu min. 100ml (obr. 8).

Pro aktivaci této funkce postupujte následovně:

1. Stiskněte menu nastavení (B6);
2. Zvolte položku "Vyplachování";
3. "Umístit nádobu 0,5l. Stisknout OK pro zahájení". Stiskněte tlačítko Ok pro zahájení výdeje: po několika sekundách, nejdříve z dávkovače kávy a poté z dávkovače horké vody/páry (pokud je zasunut), bude vytékat horká voda, která vyčistí a zahřeje vnitřní okruh přístroje (obr. 11); na displeji (B1) se objeví nápis "Probíhá vyplachování. Horká voda z dávkovače";
4. Pro přerušení vyplachování stiskněte "Zrušit" nebo počkejte na automatické přerušení.

### **Poznámka!**

- V případě nečinnosti delší než 3 až 4 dny je důrazně doporučeno, jakmile je přístroj opět zapnutý, provést před jeho použitím 2-3 vyplachování;
- Je normální, že po provedení této funkce bude voda v zásobníku na kávové sedliny (A18).

### 6.2 Odvápnění

Pokyny týkající se odvápnění naleznete v kapitole „18. Odvápnění“.

### 6.3 Čištění nádoby na mléko

Pomocí této funkce je možné nádobu na mléko (D) vyčistit před uložením do chladničky. Pro provedení čištění postupujte následovně:

1. Zasuňte, zatlačením až na doraz, nádobu na mléko k tryskám (A11) (obr. 22): přístroj vydá zvukovou signalizaci (pokud je funkce zvukové signalizace aktivní);
2. Nastavte dávkovač mléka (D6) jeho otočením proti směru hodinových ručiček (obr. 23);
3. Umístěte nádobu pod dávkovač mléka (obr. 26);
4. Stiskněte menu nastavení;
5. Zvolte položku "Čištění karafy";
6. "Umístit nádobu pod výdej mléka. Stiskněte OK k čištění nádoby na mléko";
7. Stiskněte "Ok" pro spuštění čistícího cyklu: "PROBÍHÁ ČIŠTĚNÍ NÁDOBY NA MLÉKO. VLOŽIT NÁDOBU POD DÁVKOVAČ MLÉKA" (obr. 26): z dávkovače mléka vytéká horká voda a po dokončení čištění se automaticky zastaví.
8. Vraťte dávkovač mléka do polohy nepoužívání, otočením ve směru hodinových ručiček, před vyjmutím nádoby na mléko.

### **Poznámka!**



- Nikdy nevytahuje nádobu na mléko uchopením za dávkovač mléka.
- Cyklus čištění je možné kdykoli přerušit stisknutím tlačítka "Stop";
- V některých případech je třeba po provedení čištění počkat na zahřátí stroje;
- Nádobku s mlékem je možné uchovat v lednici.

### 6.4 Nastavení mletí

Kávovar je vybaven dvěma mlýnky, které se nachází v úrovni zásobníků zrnkové kávy (I) (A4) a (II) (A6). Není třeba mlýnky seřizovat, alespoň zpočátku, protože byly již přednastaveny ve výrobním závodě tak, aby bylo dosaženo správného výdeje kávy. Nicméně pokud by po přípravě prvních káv byl výdej málo hustý a s malým množstvím pěny nebo příliš pomalý (po kapkách), je možné provést korekci.

Postupujte podle následujících pokynů:

1. Stiskněte menu nastavení (B6);
2. Zvolte položku "Nastavení hrub.mletí": na displeji bude navržen naučný postup s doporučeními na stupeň hrubosti mletí: pokud chcete tuto prezentaci přeskočit, stiskněte "Přeskočit", jinak stiskněte tlačítko "Další" pro pokračování v naučném postupu;
3. „Zvolte mlýnek [I] nebo [II] a nastavte stupeň mletí v daném intervalu“:

- Zvolte mlýnek na kávu, který chcete seřadit ( nebo );
  - Zvolte požadovanou úroveň mletí podle předchozích pokynů naučného videa, stisknutím přímo na jedno z volitelných čísel ve zvýrazněném rozsahu;
4. Stiskněte "Ok": Změnu výsledku v šálku poznáte asi po 5 výdejkách;
  5. Stiskněte "Ok" a vydejte 5 nápojů na bázi kávy, použitím mlýnku zvoleného v bodu 3, aby bylo nastavení funkční.

6.

### **Poznámka!**

- Doporučuje se provádět další úpravy po výdeji nejméně 5 káv následujících po popsaném postupu. Pokud by i nadále docházelo k nesprávnému výdeji kávy, postup zopakujte.
- Není možné provést více než jeden krok nastavení, pokud nebyly předtím připraveny nejméně dva nápoje s kávou použitím mlýnku zvoleného v bodu 3.
- Chcete-li se vrátit k výchozímu továrnímu nastavení mlýnku (označené hvězdičkou), stiskněte tlačítko "Výchozí" a pokračujte s výdejem 5 kávových nápojů.

## **6.5 Vodní filtr**

Ohledně pokynů týkajících se filtru (C6) odkazujeme na kapitole „20. Změkčovací filtr“.

## **6.6 Tvrdost vody**

Pokyny týkající se nastavení tvrdosti vody si přečtete v kapitole „19. Naprogramování tvrdosti vody“.

## **6.7 Obecné**

1. Stiskněte menu nastavení (B6);
2. Zvolte položku "OBECNĚ";

S touto položkou můžete pomocí jednoduchého dotyku aktivovat nebo deaktivovat následující funkce:

- "Zvuková signalizace": když je aktivní, přístroj vydává při každé operaci zvukové hlášení.
- "Osvětlení šálku": touto funkcí se rozsvítí nebo zhasnou světla osvětlení šálku umístěná pod dávkovačem kávy (A17).
- "Úspora energie": touto funkcí je možné aktivovat nebo deaktivovat režim úspory energie. Když je funkce aktivní, garantuje nižší energetickou spotřebu v souladu s evropskými předpisy. Pro označení, že je aktivní, se na ikoně menu nastavení (B6) zobrazí .

## **6.8 Automatické vypnutí**

Automatické vypnutí je možné nastavit tak, aby se přístroj vypnul po 15 nebo 30 minutách nebo po 1, 2 nebo 3 hodinách nepoužívání.

Pro nastavení automatického vypnutí postupujte podle následujících pokynů:

1. Stiskněte menu nastavení (B6);

2. Zvolte položku "Automatické vypnutí";
3. Zvolte požadovaný časový interval (15, 30 minut nebo 1 hodina, 2 nebo 3 hodiny).
4. Stiskněte "←" pro návrat na domovskou stránku s nově uloženou volbou.

## **6.9 Bluetooth**

Pomocí této funkce aktivujete nebo deaktivujete bezpečnostní kód PIN pro připojení se z mobilního zařízení k přístroji. Postupujte následovně:

1. Stiskněte menu nastavení (B6);
2. Zvolte položku "Bluetooth";
3. "Stáhnout aplikaci COFFEE LINK. Pro větší ochranu aktivujte PIN a nastavte číselný kód v aplikaci": Aktivujte nebo deaktivujte bezpečnostní kód PIN kurzorem v úrovni "Ochrana PIN".
4. Stiskněte "←" pro návrat na domovskou stránku s nově uloženou volbou.

Přednastavený PIN na stroji je "0000": doporučujeme osobní nastavení PIN kódu přímo z aplikace.

### **Poznámka!**

Sériové číslo zařízení, které je viditelné ve funkci "Bluetooth", umožňuje určit stroj s jistotou při jeho připojení k zařízení s aplikací.

## **6.10 Volba jazyka**

Pokud si přejete změnit jazyk displeje, postupujte podle následujících pokynů:

1. Stiskněte menu nastavení (B6);
2. Vyberte položku "Zvolit jazyk";
3. Stiskněte vlnku vztáženou pro jazyk, který chcete zvolit (stisknutím tlačítka "Další" nebo "Zpět" zobrazíte všechny dostupné jazyky): displej se okamžitě aktualizuje se zvoleným jazykem.
4. Stiskněte "←" pro návrat na domovskou stránku s nově uloženou volbou.

## **6.11 Vyprázdnění okruhu**

Před obdobím nepoužívání, pro zabránění zamrznutí vody ve vnitřních obvodech, nebo před zanesením přístroje do servisního střediska, je vhodné vyprázdnit hydraulický okruh přístroje.

Postupujte podle následujících pokynů:

1. Stiskněte menu nastavení (B6);
2. Zvolte položku "Vyprázdnit okruh";
3. "Stisknout OK pro zahájení vyprázdnění okruhu": stiskněte "Ok";
4. "Vyprázdnit zásobník sedlin a odkapávací misku": po provedení požadovaného úkonu stiskněte "Další";
5. "Umístit nádobu 0,5l. Stisknout OK pro zahájení": po splnění uvedeného požadavku stiskněte "Ok";
6. "Probíhá vyplachování. Horká voda z dávkovače": přístroj provede vyplachování z dávkovače kávy (A17);

7. "Vyprázdnit nádobu na vodu": po kompletním vyprázdnění nádoby stiskněte "Další";
8. "Odstranit vodní filtr": po odstranění filtru stiskněte "Další";
9. "Zasunout nádržku na vodu. Stisknout OK pro vyprázdnění okruhu": zasuněte nádržku zpět a stiskněte „Ok“;
10. Probíhá vyprazdňování vodního okruhu": počkejte, až přístroj zahájí vyprazdňování; (Pozor: horká voda z dávkovače!). Jak se postupně přístroj vyprazdňuje, může přístroj zvýšit hloučnost: jedná se o běžný provoz přístroje.
11. "Vyprázdnit odkapávací tácek": vyjměte, vyprázdněte a znovu zasuněte odkapávací misku, poté stiskněte "Další";
12. "Vyprazdňování dokončeno. Stisknout OK pro vypnutí": stiskněte "Ok". Přístroj provede vypnutí.

Při příštím zapnutí přístroje postupujte podle pokynů kapitoly „3. Před uvedením přístroje do provozu“.

## 6.12 Změna profilu

Pomocí této funkce je možné změnit obrázek a barvu ikony každého profilu. Pro vlastní nastavení ikony pokračujte následovně:

1. Stiskněte menu nastavení (B6);
2. Zvolte položku "Změnit profil";
3. "Zvolte profil ke změně": zvolte profil a stiskněte "Další";
4. "Zvolte oblíbenou ikonu a barvu. Použijte COFFEE LINK aplikaci pro nastavení názvu profilu": upravte podle vlastního přání a stiskněte "Ok" pro potvrzení.
5. Stiskněte "←" pro návrat na domovskou stránku s nově uloženou volbou.

## 6.13 Výchozí hodnoty

Tato funkce resetuje všechna nastavení nabídky a všechny úpravy provedené uživatelem, a vrátí vše na výchozí tovární hodnoty (s výjimkou jazyka, který zůstane podle nastavení, a statistiky).

Postupujte podle následujících pokynů:

1. Stiskněte menu nastavení (B6);
2. Zvolte položku "Výchozí hodnoty";
3. „Stiskněte OK pro nastavení výchozích hodnot nebo jděte na další stránku pro obnovu jednotlivého profilu“:
  - Pro opětovné nastavení přístroje na výchozí hodnoty: stiskněte "Ok";
  - Chcete-li obnovit tovární nastavení jednotlivých profilů: stisknutím šipky přejděte na další obrazovku, vyberte profil, který chcete resetovat, a stiskněte tlačítko "OK".
4. "Stisknout Ok pro potvrzení obnovy výchozích hodnot": stiskněte "Ok";
5. "Výchozí hodnoty nastaveny": stiskněte "Ok" pro výstup z menu a návrat na domovskou stránku (hlavní obrazovka).

### Poznámka!

Jakmile byl přístroj (nikoliv jednotlivé profily) resetován na tovární výchozí hodnoty, znovu nabídne úvodní video.

## 6.14 Statistika

Pomocí této funkce se zobrazí statistické údaje stroje. Pro jejich zobrazení postupujte následovně:

1. Stiskněte menu nastavení (B6);
2. Zvolte položku "Statistika": zobrazte data procházením obrazovek stisknutím "Další" nebo "Zpět".
3. Stiskněte "←" pro návrat na domovskou stránku.

## 7. PŘÍPRAVA KÁVY

### 7.1 Příprava kávy použitím zrnkové kávy

#### Pozor!

Nepoužívejte kávová zrna zelená, karamelizovaná nebo obalena v cukru, protože by se mohla nalepit do mlýnku na kávu a znemožnit jeho používání.

1. Nasypte kávová zrna do zásobníků (I) (A4) a/nebo (II) (A6) (obr. 12);
2. Umístěte 1 nebo 2 šálky pod dávkovač kávy (A17);
3. Sklopte dávkovač co nejbližší k šálku (obr. 13): tím získáte lepší pěnu.
4. Vyberte požadovanou kávu, jak je uvedeno v následujících odstavcích.

### 7.2 Vaše káva jedním dotykem





Pro výdej kávových nápojů stiskněte přímo na domovské stránce (B) obrázek týkající se požadované kávy (např. espresso, obr. 14): přístroj pokračuje v přípravě. Na displeji (B1) se objeví obrázek vybraného nápoje s progresivní lištou, která se postupně zaplňuje v souladu s probíhající přípravou, stejně jako popis každé jednotlivé fáze (mletí, výdej kávy).

Jakmile je příprava dokončena, na ovládacím panelu se zobrazí zpráva "Váš nápoj je připraven!": přístroj je nyní připraven pro nové použití.

### 7.3 Vlastní nastavení nápojů



Pro výdej kávových nápojů s parametry podle vlastního nastavení postupujte podle následujících pokynů:

1. Stiskněte  v dolní části obrázku týkajícího se požadované kávy (např. espresso, obr. 15): na displeji (B1) se zobrazí parametry, které je možné upravit podle vlastních chutí:

Množství	
Aroma	
Druh kávy	
Teplota	

### Poznámka!

Pokud je vybrána možnost "předemletá káva", ale požadovaný nápoj není pro tento režim vhodný, objeví se zpráva "PRO TENTO NÁPOJ NELZE POUŽÍT REŽIM PŘEDEMLETÉ KÁVY".

- Když jsou parametry nastaveny, stiskněte  pro přípravu 1 šálku nebo, u vybraných nápojů,  pro přípravu 2 šálků: přístroj pokračuje v přípravě a na ovládacím panelu se objeví obrázek vybraného nápoje s progresivní lištou, která se postupně zaplňuje v souladu s probíhající přípravou, stejně jako popis každé jednotlivé fáze (mletí, výdej kávy);
- Po dokončení výdaje se na displeji zobrazí: "Váš nápoj je připraven! Chcete uložit nové nastavení?";
- Stiskněte "Uložit" pro uložení nebo "Zrušit" pro zachování předchozích parametrů.

### Poznámka!

Pokud jsou uložena, nová nastavení zůstanou v paměti POUZE ve zvoleném profilu.

- "Nové hodnoty uloženy na aktuálním profilu": stiskněte "Ok" pro návrat na domovskou stránku (hlavní obrazovka). Přístroj je připraven pro nové použití.

## 7.4 Příprava kávy použitím předemleté kávy

### Pozor!

- Nikdy nesypte předemletou kávu do vypnutého kávovaru; zabrání se tím jejímu rozsypaní uvnitř přístroje a jeho znečištění. V takovém případě by se kávovar mohl poškodit.
  - Nikdy nesypte více než 1 zarovnanou odměrku (C2), jinak by se vnitřek kávovaru mohl zašpinit anebo násypka (A3) by se mohla ucpat.
  - Pokud používáte předemletou kávu, je možné připravit vždy jen jeden šálek kávy.
  - Při přípravě kávy **LONG**: v polovině přípravy se zobrazí zpráva "NASYPAT MLETOU KÁVU, MAXIMÁLNĚ JEDNU ODMĚRKU": nasypte tedy jednu zarovnanou odměrku předemleté kávy a stiskněte "Ok".
  - Není možné připravit kávu **DOPPIO+**, pokud je použita předem namletá káva.
- Zdvihněte víko násypky předemleté kávy (A1) (obr. 16);
  - DVÍŘKA PŘEDEMLETÉ KÁVY OTEVŘENA. CHCETE POUŽÍT MLETOU KÁVU?": stiskněte "Další" pro pokračování (nebo "Zrušit" pro přerušení a návrat na domovskou stránku);
  - "NASYPAT MLETOU KÁVU, MAXIMÁLNĚ JEDNU ODMĚRKU": ujistěte se, že násypka (A3) není ucpaná, poté nasypte jednu zarovnanou odměrku předemleté kávy (obr. 13).
    - Stiskněte "Ok" pro zahájení přípravy;
  - Na displeji se zobrazí domovská stránka a nápis "REŽIM PŘEDEMLETÁ": postupujte podle pokynů předchozích od-

stavců „7.2 Vaše káva jedním dotykem“ nebo „7.3 Vlastní nastavení nápojů“.

### Poznámka!

pokud si přejete opustit režim předemleté kávy, za bodem 4 znovu otevřete dvířka předemleté kávy a stiskněte "Zrušit".

## 7.5 Obecné pokyny pro přípravu kávových nápojů

- Zatímco kávovar připravuje kávu, výdej může být kdykoliv zastaven stisknutím tlačítka "Stop" nebo "Zrušit".
- Během použití se na displeji zobrazí některé zprávy ("NAPLNIT NÁDRŽKU ČERSTVOU VODOU", "VYPŘÁZDNIT ZÁSOBNÍK NA SEDLINY", "VYPŘÁZDNIT ODKAPÁVACÍ TÁCEK", atd.), jejichž význam je uveden v kapitole „22. Zprávy zobrazované na displeji“.
- Pokud káva vytéká pouze po kapkách, s malým množstvím pěny nebo je příliš studená, prostudujte si pokyny uvedené v odstavci „6.4 Nastavení mletí“ a v kapitole „23. Řešení problémů“.
- Je-li aktivován režim "Úspora energie", může trvat několik sekund, než bude vydána první káva

## 7.6 Rady pro teplejší kávu







Pro dosažení teplejší kávy se doporučuje:

- provést výplach zvolením "Vyplachování" v menu nastavení (B6)(odstavec „6.1 Vyplachování“);
- šálky nahřát horkou vodou (použitím funkce horká voda, viz kapitola „13. Výdej horké vody“);
- zvýšit teplotu kávy (odstavec „7.3 Vlastní nastavení nápojů“).

## 8. KARAFKA KÁVY

Pro výdej nápoje stiskněte přímo na domovské stránce obrázek vztahující se ke kávové karafě a postupujte podle následujících pokynů:



- "NASTAVENÍ NÁPOJE": na displeji se zobrazí parametry, které lze přizpůsobit podle vlastních chutí:

Počet šálků	  
Aroma	
Druh kávy	
Teplota	

- Umístěte karafu pod trysky dávkovače kávy (A11): při výběru karafy, která má být použita, mějte na paměti množství, které bude vydáno, neboli:

Zvolená dávka	Množství (ml)
	250



Zvolená dávka	Množství (ml)
4X 	500
6X 	750

3. Stiskněte "Další" pro přechod na další fázi;
4. Pokud zvolíte 4 šálky nebo 6 šáleků, na displeji se zobrazí: "Proběhnou dva (nebo tři) spařovací cykly. Pokud je potřeba naplnit nádržku na vodu a zásobník kávových zrn": když jste se ujistili, že voda i káva dostačují, stiskněte Ok;
5. Přístroj pokračuje v přípravě a na ovládacím panelu se objeví obrázek vybraného nápoje s progresivní lištou, která se postupně zaplňuje v souladu s probíhající přípravou, stejně jako popis každé jednotlivé fáze (mletí, výdej kávy).

Po dokončení přípravy bude přístroj připraven k dalšímu použití.

#### Poznámka!

- "Zrušit" nebo "Stop": stiskněte , pokud si přejete zcela přerušit přípravu a vrátit se na domovskou stránku.

## BEZPEČNOSTNÍ UPOZORNĚNÍ:

Po přípravě karafy s kávou nechte přístroj 5 minut vychladnout, dříve než začnete s přípravou dalšího nápoje. Riziko přehřátí!

## 9. PŘÍPRAVA NÁPOJŮ S MLÉKEM

#### Poznámka!

Aby mléko nebylo nedostatečně napěněné a neobsahovalo velké bubliny, vyčistěte vždy nádobku na mléko (D) , jak je popsáno v odstavcích „9.5 Čištění nádobky na mléko po každém použití“ a „17.10 Čištění nádobky na mléko“.

### 9.1 Naplnění a zasunutí nádobky na mléko

1. Stiskněte tlačítka pro uvolnění (D4) a zdvihnete víko (D1) (obr.18);
2. Naplňte nádobku na mléko (D7) dostatečným množstvím mléka, nepřekročením úrovně MAX vyznačené na nádobce (obr. 19). Mějte na paměti, že každá značka vyznačená na nádobce odpovídá zhruba 100 ml mléka;

#### Poznámka!

- Pro dosažení hustší a rovnoměrnější pěny použijte zcela odtučněné mléko nebo polotučné mléko o teplotě, kterou má v ledničce (cca 5 °C).
  - Pokud je režim "Úspora energie" aktivovaný (viz odstavec „6.7 Obecné“), může výdej nápoje vyžadovat několik sekund čekání.
3. Ujistěte se, že hadička na nasávání mléka (D5) je pečlivě zasunuta do příslušného místa na dně víka nádobky na mléko (obr. 20);
  4. Znovu nasadte víko na nádobku na mléko;

#### Poznámka!

Na víku jsou přítomna dvířka (D3) pro doplňování mléka: pokud je během přípravy vidět, že mléko dochází, dolijte mléko přes tato dvířka, aniž by bylo nutné karafu vyndávat a dokončete přípravu nápoje.

5. Pokud je přítomen, vyjměte dávkovač horké vody/páry (F1) stisknutím uvolňovacího tlačítka (F3) (obr. 21);
6. Zasuňte, zatlačením až na doraz, nádobku na mléko (D) k tryskám (A11) (obr. 22): přístroj vydá zvukový signál (pokud je funkce zvukové signalizace aktivní);
7. Nastavte dávkovač mléka (D6) jeho otočením proti směru hodinových ručiček (obr. 23);
8. Umístěte dostatečně velký šálek pod ústí dávkovače kávy (A17) a pod dávkovač mléka (obr. 24);
9. Vyberte požadovaný nápoj, jak je uvedeno v následujících odstavcích.

### 9.2 Váš nápoj s mlékem jedním dotykem

Pro výdej nápojů s mlékem stiskněte přímo na domovské stránce (B) obrázek týkající se požadovaného nápoje: přístroj pokračuje v přípravě a na ovládacím panelu se objeví obrázek vybraného nápoje s progresivní lištou, která se postupně zaplňuje v souladu s probíhající přípravou, stejně jako popis každé jednotlivé fáze (mletí, výdej kávy, výdej mléka, atd...).

Jakmile je příprava dokončena, na ovládacím panelu se zobrazí zpráva "Váš nápoj je připraven!": přístroj je nyní připraven pro nové použití.





#### Poznámka!

Chcete-li po dokončení výdeje zvýšit množství kávy, stačí stisknout tlačítko "Extra": jakmile dosáhnete požadovaného množství, stiskněte tlačítko "Stop".

### 9.3 Vlastní nastavení nápojů

Pro výdej nápoje s mlékem podle vlastní úpravy postupujte následovně:

1. Stiskněte  ve spodní části obrázku vztahujícího se k požadovanému nápoji: na displeji se zobrazí parametry, které lze přizpůsobit vašim chutím:

"Množství"	
"Pěna"	
"Aroma"	
"Druh kávy"	



“Teplota”	
-----------	--

- Po nastavení parametrů stiskněte 1X pro přípravu jednoho šálku nebo, u příslušných nápojů, 2X pro přípravu 2 šálků;
- Přístroj pokračuje v přípravě a na ovládacím panelu se objeví obrázek vybraného nápoje s progresivní lištou, která se postupně zaplňuje v souladu s probíhající přípravou, stejně jako popis každé jednotlivé fáze (mletí, výdej mléka, výdej kávy, atd ...).
- Po dokončení výdaje se na displeji zobrazí: “Váš nápoj je připraven! Chcete uložit nové nastavení?”;
- Stiskněte “Uložit” pro uložení nebo “Zrušit” pro zachování předchozích parametrů.

#### Poznámka!

Pokud jsou uložena, nová nastavení zůstanou v paměti POUZE ve zvoleném profilu.

- “Nové hodnoty uloženy na aktuálním profilu”: stiskněte “Ok” pro návrat na domovskou stránku (hlavní obrazovka). Přístroj je připraven pro nové použití.

## 9.4 Doporučené množství pěny

Výchozí úroveň pěny je nastavena, ve výrobním závodě, u každého nápoje s mlékem (viz tabulka níže).

Popis	Doporučeno pro...
“BEZ” PĚNY („NO“) 	CAFFELATTE
“MIN” PĚNY 	FLAT WHITE
“MED” PĚNY	LATTE MACCHIATO / 2X LATTE MACCHIATO
“MAX” PĚNY 	CAPPUCCINO/ 2X CAPPUCCINO / CAPPUCCINO+ / ESPRESSO MACCHIATO / CAPPUCCINO MIX / 2X CAPPUCCINO MIX / TEPLÉ MLÉKO (s pěnou)

Můžete nastavit jinou úroveň pěny, podle vlastních chutí, podle pokynů v odstavci „9.3 Vlastní nastavení nápojů“.

#### Poznámka!

Výkon systému mléka a kvalita pěny závisí na typu mléka nebo rostlinného nápoje. Pokud by systém správně nepěnil, snižte nebo změňte množství pěny z displeje u vybraného receptu (viz pokyny předchozího odstavce).

## 9.5 Čištění nádoby na mléko po každém použití

Po každém výdeji nápoje s mlékem se na displeji zobrazí “STISK-  
NOUT Ok PRO PROVEDENÍ ČIŠTĚNÍ NEBO Zrušit PRO VÝBĚR  
NOVÉHO NÁPOJE”. Pro provedení čištění postupujte následovně:

- Ponechte nádobku na mléko (D) zasunutou v přístroji (není zapotřebí vyprázdnit nádobku na mléko);
- Umístěte šálek nebo jinou nádobu pod dávkovací hadičku napěněného mléka (D6) (obr. 25);
- Stiskněte “Ok” pro zahájení čištění;
- “PROBÍHÁ ČIŠTĚNÍ NÁDOBY NA MLÉKO. VLOŽIT NÁDOBU POD DÁVKOVAČ MLÉKA” (obr. 26): z dávkovače mléka (D6) vytéká horká voda a po dokončení čištění se automaticky zastaví.
- Dříve než vyjmete nádobu na mléko, vraťte dávkovač mléka do polohy pro nepoužívání jeho otočením ve směru hodinových ručiček.

#### Poznámka!

- Pokud má být připraveno několik šálků mléčných nápojů, postupujte s čištěním nádoby na mléko po poslední přípravě. Pro pokračování s dalšími přípravami, když se zobrazí zpráva pro funkci “Čištění karafy”, stiskněte “Zrušit”.
- Pokud čištění není provedeno, zobrazí se na displeji symbol (B8) na připomenutí, že je nutné provést čištění nádoby na mléko. Pro provedení čištění nahlédněte do odstavce „6.3 Čištění nádoby na mléko“.
- Nádobku s mlékem je možné uchovat v lednici.
- V některých případech, pro provedení čištění, je nutné počkat, dokud se přístroj nezahřeje.
- Je možné přerušit čištění nádoby na mléko stisknutím “Stop”.
- Nikdy nevytahuje nádobu na mléko uchopením za dávkovač mléka (D6).

## 10. PŘÍPRAVA HORKÉ ČOKOLÁDY

Chcete-li připravit nápoj, stiskněte přímo na domovské stránce (B) obrázek vztahující se k čokoládě a postupujte následovně:



- “NASTAVENÍ NÁPOJE”: na displeji se zobrazí parametry, které lze přizpůsobit podle vlastních chutí:

“Šálky”	1X   2X
“Hustota”	

#### Poznámka!

pokud použítá prášková směs na přípravu horké čokolády neobsahuje zahusťovač, nastavením hustoty nebude vidět žádný rozdíl;



- Stiskněte “Další” pro vstup do průvodce;
- “Vložit míchadlo na čokoládu do karafy (fáze 1 ze 3)”. Zvedněte víko karafy (E1) (obr. 27), použijte uvolňovací tlačítko

- (E8) a vyjměte násypek z karafy (E3) (obr. 28). Ujistěte se, že hadička výdeje páry (E4) a míchadlo na čokoládu (E5) jsou zasunuté (obr. 29), poté zasuňte násypek sestavenou s karafou (obr. 30). Stiskněte “Další” (anebo “Zpět” pro návrat na domovskou stránku);
- “Nalít mléko nebo vodu do požadované úrovně (fáze 2 ze 3)” (obr. 31). Pro přípravu 1 šálku: nalijte do nálevky mléko mající teplotu z lednice (nebo čerstvou vodu) do úrovně . Pro přípravu 2 šálků nebo jednoho hrnku: nalijte mléko (nebo vodu) do úrovně . Stiskněte “Další” (anebo “Zpět” pro návrat na předchozí obrazovku);
  - “Přidat čokoládový prášek skrz otvor (fáze 3 ze 3)” (obr. 32). Pro přípravu 1 šálku: přidejte dvě odměrky (C2) (25 g) práškové směsi na horkou čokoládu. Pro přípravu dvou šálků nebo jednoho hrnku: přidejte 4 odměrky práškové směsi na horkou čokoládu. Stiskněte “Další”;

### Pozor

Ujistěte se, že je otvor nálevky označený na obr. 33 čistý.

### Poznámka!

- Mléko se nalévá, když jsou nálevka s hadičkou výdeje páry a míchadlem zasunuté a nesmí překročit úroveň /  označenou na karafě; zvýšte nebo snižte množství práškové směsi na horkou čokoládu podle osobních chutí.
- Pokud je místo mléka použita voda, postupujte podle stejných pokynů uvedených pro mléko.

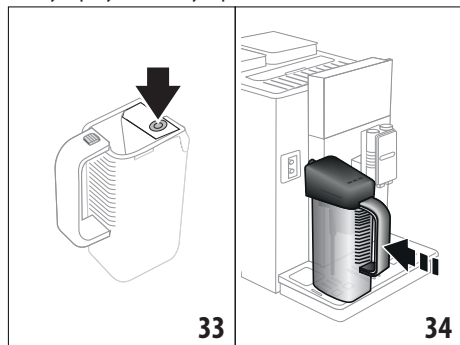

- Pro správnou přípravu horké čokolády nalijte do nálevky nejprve mléko (nebo vodu) a poté nasypete práškovou směs nebo kakao.
- “Zavřít víko a zasunout karafu. Stisknout OK pro zahájení”: zavřete víko a zahákněte karafu k tryskám (A11) (obr. 34); přístroj vydá zvukový signál (pokud je funkce zvukové signalizace aktivní);
  - Stiskněte “Ok” ke spuštění funkce: přístroj začne míchat čokoládovou směs a následně vydá páru k ohřevu.

### Poznámka!

Pokud si přejete přerušit přípravu čokolády, stiskněte “Stop” a “Zrušit”.

- “Váš nápoj je připraven!”: stiskněte “Hotovo” pro návrat na domovskou stránku (hlavní obrazovka).

Čokoláda je připravena a může být nalita do šálku.

### Poznámka!







- Pokud byl změněn výběr šálků nebo hustota, zobrazí se zpráva: “Chcete uložit nové nastavení?”
- Během přípravy čokolády karafa a její víko mohou být velmi horké: pro vyjmutí karafy a nalití čokolády použijte výhradně rukojeť karafy.
- Během přípravy čokolády je normální, že z otvorů ve víku karafy na čokoládu vychází pára.
- Je normální, že jsou uvnitř karafy stříkance způsobené ohříváním mléka.
- Množství čokolády v šálku se liší podle zvolené hustoty: pokud je zvolena vysoká hustota, bude množství menší oproti přípravě s nízkou hustotou.
- Doporučuje se provést co nejdříve čištění karafy (viz odstavec „17.11 Čištění “Mix karafy” (E)”).

## 11. PŘÍPRAVA STUDENÝCH NÁPOJŮ

### 11.1 Příprava studené kávy

Pro výdej nápoje stiskněte přímo na domovské stránce (B) obrázek vztahující se na studenou kávu a postupujte následovně:

- “NASTAVENÍ NÁPOJE”: na displeji se zobrazí parametry, které lze přizpůsobit podle vlastních chutí:

“Šálky”	<input checked="" type="radio"/> 1X  <input type="radio"/> 2X 
“Pěna”	 (Doporučená poloha MAX)
“Aroma”	 (Doporučená poloha MAX)
“Druh kávy”	<input checked="" type="radio"/>  <input type="radio"/>  <input type="radio"/> 

### Poznámka!

Použitím předemleté kávy je možné připravit pouze množství 1 šálku 1X ;

- Stiskněte “Další” pro vstup do průvodce;
- “Vložit míchadlo na ledovou kávu do karafy (fáze 1 ze 4)”: (obr. 35): zvedněte víko karafy (E1), použijte uvolňovací tlačítko (E8) (obr.27) a vyjměte nálevku karafy (E3)(obr.28). Ujistěte se, že míchadlo ledové kávy (E6) je zasunuté (obr. 35) a poté nasadte nálevku připevněnou ke karafě;

### Poznámka!

- Aby se nápoj povedl, ujistěte se, že není vložena hadička výdeje páry (E4) .

- Nikdy nevkładějte víko (E1) s nálevkou (E3) a míchadlem na ledovou kávu (E6) k tryskám(A11) bez karafy (E7), neboť přímý kontakt s míchadlem v pohybu by mohl být nebezpečný.

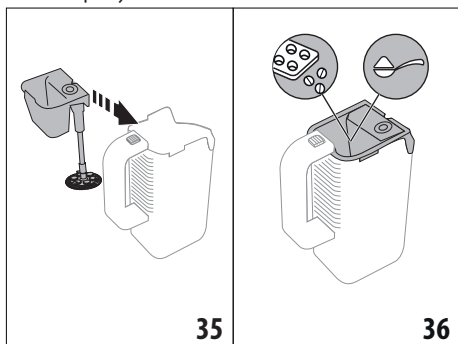

4. Stiskněte “Další” pro přechod na další fázi (anebo “Zpět” pro návrat na předchozí obrazovku);
5. “Vložit 9 (nebo 18) kostek ledu a cukr (fáze 2 ze 4)” (obr. 36): vložte kostky ledu připravené s dodávanými formičkami (C7) a přidejte cukr podle chuti;

#### **Poznámka!**

Pokud připravujete 2 šálky, je nutné nasypat 18 kostek ledu podle požadavků přístroje.

6. Stiskněte “Další” pro přechod na další fázi (anebo “Zpět” pro návrat na předchozí obrazovku);

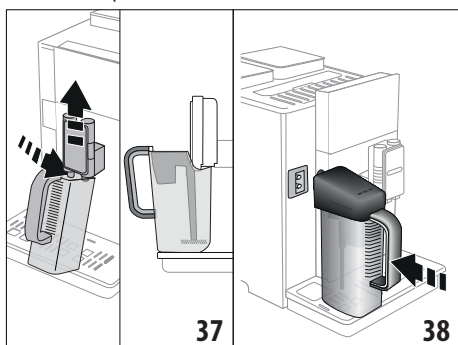

7. “Umístit karafu pod dávkovač kávy (fáze 3 ze 4)”: zvedněte dávkovač kávy (A17) a umístěte karafu (E) tak, aby káva mohla vytékat přímo do karafy (obr. 37);
8. Stiskněte “Ok” pro spuštění výdeje: přístroj pokračuje v přípravě a na ovládacím panelu se objeví obrázek vybraného nápoje s progresivní lištou, která se postupně zaplňuje v souladu s probíhající přípravou, stejně jako popis každé jednotlivé fáze (mletí, výdej kávy, atd...). Výdej se přeruší automaticky.

#### **Poznámka!**

Stiskněte “Zrušit” pro úplné zrušení přípravy.

9. “Zavřít víko a zasunout karafu. Stisknout OK pro zahájení.”; vytáhněte karafu z dávkovače kávy, zavřete víko a zahákněte karafu (E) k tryskám (A11) (obr. 38): přístroj vydá zvukový signál (pokud je funkce zvukové signalizace aktivní).
10. Stiskněte “Ok” pro zahájení míchání: přístroj pokračuje v přípravě a na ovládacím panelu se objeví obrázek vybraného nápoje s progresivní lištou, která se postupně zaplňuje v souladu s probíhající přípravou, stejně jako popis fáze (míchání).
11. Příprava se automaticky přeruší a na displeji se zobrazí zpráva “Ukončit přípravu?”; stiskněte “Ano”, pokud chcete přípravu přerušit, v opačném případě “Ne” pro pokračování v míchání.

#### **Poznámka!**

- Míchání lze kdykoli přerušit stisknutím tlačítka “Stop” a potvrzením “Ano”. Pokud stisknete
- “Ne”, bude v míchání pokračováno.
- Po dokončení přípravy, pokud není pěna vyhovující, je možné pokračovat v míchání stisknutím “Extra”. Po dosažení požadovaného množství stiskněte “Stop”. Je možné pokračovat v míchání 2 krát, po maximálně asi jednu minutu.

Po dokončení přípravy je studená káva připravena k nalití do šálku.



#### **RECEPT PRO OPTIMÁLNÍ VÝSLEDEK:**

- **LED:** vložte 9 kostek (45g) na jeden šálek nebo 18 kostek (90g) na dva šálky. Doporučuje se používat dodanou vaničku (C7) navrženou tak, aby měly kostky ideální rozměry;
- **KÁVA:** abyste získali dobrý krém/pěnu, použijte kávu s vysokým procentem druhu „robusta“.
- **CUKR:** použijte jednu lžičku cukru na každý šálek. Doporučuje se použít cukr krystal.

### **11.2 Příprava pěny mléka Ж (studená)**

Chcete-li připravit nápoj, stiskněte obrázek mléčné pěny přímo na domovské stránce a postupujte následovně:

1. “NASTAVENÍ NÁPOJE”: na displeji se zobrazí parametry, které lze přizpůsobit podle vlastních chutí:

Počet šálků	<input checked="" type="radio"/> 1X  <input type="radio"/> 2X 
“Pěna”	

2. Stiskněte “Další” pro vstup do průvodce;
3. “Vložit míchadlo na ledovou kávu do karafy (fáze 1 ze 2) (obr. 35): zvedněte víko karafy (E1), použijte uvolňovací tlačítko (E8) (obr.27) a vyjměte nálevku karafy (E3) (obr.28). Ujistěte se, že míchadlo na ledovou kávu (E6) je vložené (obr. 35) a nasadte nálevku připevněnou ke karafě;

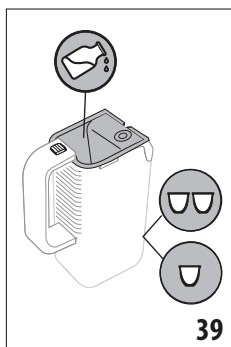

- Stiskněte “Další” pro přechod na další fázi (anebo “Zpět” pro návrat na předchozí obrazovku);
- “Nalít mléko do požadované úrovně (fáze 2 ze 2)” (obr. 39): nalijte studené mléko odpovídajícího množství a připravte zvolené množství (100 ml na malý šálek nebo 200 ml na velký šálek).

Doporučuje se používat trvanlivé mléko skladované v lednici při teplotě ne více než 6°C a otevřené méně než 3-4 dny;

- Stiskněte “Další” pro přechod na další fázi (anebo “Zpět” pro návrat na předchozí obrazovku);
- “Zavřít víko a zasunout karafu. Stisknout OK pro zahájení”: zavřete víko a zahákněte karafu k tryskám (A11) (obr. 34); přístroj vydá zvukový signál (pokud je funkce zvukové signalizace aktivní);
- Stiskněte “Ok” pro zahájení míchání: přístroj pokračuje v přípravě a na ovládacím panelu se objeví obrázek vybraného nápoje s progresivní lištou, která se postupně zaplňuje v souladu s probíhající přípravou, stejně jako popis fáze (míchání).
- Příprava se automaticky zastaví a na displeji se zobrazí zpráva “Váš nápoj je připraven!” a studené mléko je připraveno k nalévání do šálku. Zkontrolujte celý připravený nápoj a neukládejte případný nedopitek do lednice.

#### Poznámka!

- Přípravu můžete kdykoliv zastavit stisknutím tlačítka “Stop”.

## 12. FUNKCE ČAJ



### Pozor! Nebezpečí popálení.

Při výdeji horké vody nenechávejte přístroj bez dozoru.

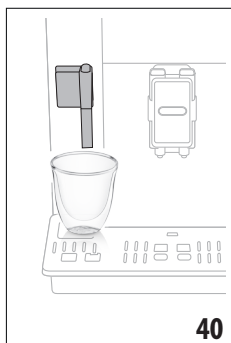

Pro výdej čaje postupujte podle následujících pokynů:

- Zkontrolujte, zda je dávkovač horké vody/páry (F) správně zaháknut na tryskách (A11);
- Umístěte čajový sáček do šálku a umístěte jej pod dávkovač (co nejlíže, aby nedošlo k postříkání) (obr. 40);

- Pro výdej nápoje stiskněte přímo na domovské stránce obrázek odpovídající funkci čaje;
- “NASTAVENÍ NÁPOJE”: na displeji se zobrazí parametry, které lze přizpůsobit podle vlastních chutí:

“Množství”	
“Teplota”	 <i>Při každé teplotě se objeví jiný typ čaje (bílý, zelený, oolong, černý)</i>

- Stiskněte “Ok” pro zahájení výdeje: přístroj pokračuje v přípravě a na ovládacím panelu se objeví obrázek vybraného nápoje s progresivní lištou, která se postupně zaplňuje v souladu s probíhající přípravou, stejně jako popis fáze (výdej vody) a na displeji se zobrazí zpráva „Váš nápoj je připraven!“;
- Přístroj vydá zvolené množství horké vody a poté výdej automaticky přeruší.

#### Poznámka!

- Pokud je aktivovaný režim “Úspora energie”, může trvat několik vteřin, než dojde k výdeji horké vody.
- Pro ruční přerušování výdeje stiskněte “Stop”.
- Když je výdej dokončen, chcete-li zvýšit množství vody v šálku, jednoduše stiskněte tlačítko “Extra”: jakmile dosáhnete požadovaného množství, stiskněte tlačítko “Stop”.

## 13. VÝDEJ HORKÉ VODY

Pro výdej horké vody postupujte podle následujících pokynů:

- Zahákněte dávkovač horké vody/páry (F) k tryskám (A11) (obr.7): přístroj vydá zvukový signál (pokud je funkce zvukové signalizace aktivní);
- Umístěte pod dávkovač šálek (co nejlíže, aby se zabránilo stříkání) (obr. 40).
- Vyberte funkci, jak je uvedeno v následujících odstavcích.

### 13.1 Nápoj jedním dotykem

Stiskněte přímo na domovské stránce obrázek týkající se horké vody: přístroj pokračuje v přípravě a na ovládacím panelu se objeví obrázek vybraného nápoje s progresivní lištou, která se postupně zaplňuje v souladu s probíhající přípravou, stejně jako popis fáze (výdej vody).

Když je příprava dokončena, na displeji se zobrazí zpráva “Váš nápoj je připraven!”: přístroj je nyní připraven k novému použití.

#### Poznámka!

Když je výdej dokončen, chcete-li zvýšit množství vody v šálku, jednoduše stiskněte tlačítko “Extra”: jakmile dosáhnete požadovaného množství, stiskněte tlačítko “Stop”.

## 13.2 Vlastní nastavení nápojí

Pro výdej požadovaného množství horké vody postupujte následovně:

1. Stiskněte **+** na spodní části obrázku vztážen k horké vodě: na displeji (B1) se zobrazí volitelná množství:



2. Po zvolení množství stiskněte **1 X** : přístroj pokračuje v přípravě a na ovládacím panelu se objeví obrázek vybraného nápoje s progresivní lištou, která se postupně zaplňuje v souladu s probíhající přípravou, stejně jako popis fáze (výdej vody).
3. Po dokončení výdaje se na displeji zobrazí: "Váš nápoj je připraven! Chcete uložit nové nastavení?";
4. Stiskněte "Uložit" pro uložení (nebo "Zrušit" pro uchování předchozích parametrů).

### Poznámka!

- Pokud je režim "Úspora energie" aktivován, může výdej horké vody vyžadovat několik sekund čekání.
- Pro ruční přerušení výdeje horké vody stiskněte "Stop" a "Zrušit".

## 14. VÝDEJ PÁRY

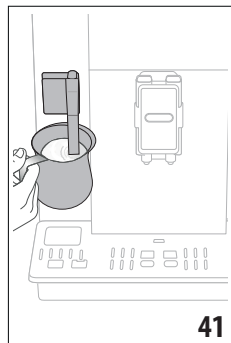

Pro výdej páry postupujte podle následujících pokynů:

1. Zaháňte dávkovač horké vody/páry (F) k tryskám (A11) (obr.7): přístroj vydá zvukový signál (pokud je funkce zvukové signalizace aktivní);
2. Naplňte nádobu tekutinou, která má být ohřata nebo napěněna, a ponořte dávkovač horké vody/páry do kapaliny (obr. 41);
3. Stiskněte přímo na domovské stránce obrázek týkající se páry: přístroj pokračuje v přípravě a na displeji se objeví obrázek nápoje s progresivní lištou, která se postupně zaplňuje v souladu s probíhající přípravou, stejně jako popis fáze (výdej páry);
4. Když je příprava dokončena, na displeji se zobrazí zpráva "Váš nápoj je připraven!": přístroj je nyní připraven pro nové použití.

### Pozor!

Přerušte vždy výdej páry před vyjmutím nádoby s tekutinou, aby se zabránilo popálení způsobenému stříkanci.

Na displeji se zobrazí zpráva "Váš nápoj je připraven!": přístroj je nyní připraven pro nové použití.

### Poznámka!

- Pokud je režim "Úspora energie" aktivován, může výdej páry vyžadovat několik sekund čekání.
- Pro ruční přerušení výdeje stiskněte "Stop" nebo "Smazat"

## 14.1 Rady pro použití páry k napěnění mléka

- Při výběru velikosti nádoby berte na vědomí, že se objem mléka zvýší 2 až 3krát.
- Pro dosažení hustší a rovnoměrnější pěny použijte zcela odtučněné mléko nebo polotučné mléko o teplotě, kterou má v ledničce (cca 5 °C).
- Pro získání krémovější pěny pohybujte nádobkou otáčivými pohyby zezdola nahoru.
- Abyste se vyhnuli málo napěněnému mléku nebo velkým bublinám, vždy dávkovač (F) vyčistěte, jak je popsáno v následujícím odstavci.

## 14.2 Čištění dávkovače horké vody/páry po použití

Vyčistěte dávkovač horké vody/páry (F) po každém použití, aby nedošlo k tvorbě zbytků mléka nebo zanesení.

1. Umístěte nádobu pod dávkovač horké vody/páry, a nechte vytéct trochu horké vody (viz kapitola „13. Výdej horké vody“). Poté přerušte výdej horké vody stisknutím "Stop";
2. Počkejte několik minut, než se dávkovač horké vody/páry ochladí; potom jej vyjměte (obr. 21) stisknutím uvolňovacího tlačítka (F3);
3. Otočte konektor (F2) proti směru hodinových ručiček a vyjměte jej (obr. 42);

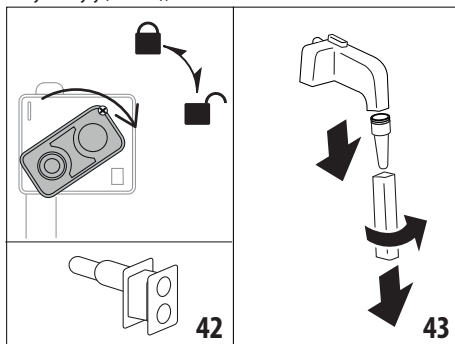



4. Jednou rukou držte pevně dávkovač (F1) a, druhou rukou otočte a stáhněte napěňovač (F5) směrem dolů (obr. 43). Stáhněte také trysku páry (F4) jejím zatažením směrem dolů;
5. Zkontrolujte, že otvor trysky není ucpaný. Pokud je třeba, vyčistěte jej pomocí párátká.

- Umyjte všechny prvky dávkovače houbičkou a vlažnou vodou. Použijte kartáček (C8) pro seškrábání zbytků mléka.
- Potom znovu sestavte všechny součásti dávkovače.

## 15. PRŮVODCE VLASTNÍ ÚPRAVOU NÁPOJE (MY)

Pomocí této funkce lze provést vlastní nastavení všech nápojů, které mají v nápojovém nastavení symbol MY na spodní straně obrázku (na domovské stránce stiskněte ) spodní část obrázku souvisejícího s požadovaným nápojem). Pro vlastní úpravu pokračujte následovně:

- Ujistěte se, že profil (B2), pro který chcete upravit nápoj, je aktivní;
- Stiskněte  (B4) ve spodní části obrázku vztahujícího se k požadovanému nápoji;
- Stiskněte  ve spodní části obrázku vztahujícího se k požadovanému nápoji;
- “Stiskněte OK pro spuštění průvodce vlastní úpravou nápoje”: stiskněte “OK” a postupujte podle pokynů na displeji.
- “Zvolte své preference”: zvolte vaši preferenci a stiskněte “Další” pro přechod na další fázi (anebo “Zpět” pro návrat na předchozí obrazovku);
- “Stiskněte OK pro vlastní úpravu množství nápoje”: stiskněte “OK” pro spuštění výdeje;
- “Stiskněte Stop při dosažení požadovaného množství”: začne příprava a přístroj navrhne obrazovku vlastní úpravy množství znázorněné svislou lištou (v případě mléčných nápojů s kávou se provádí vlastní úprava obou složek).
- Když množství dosáhne minimálního naprogramovatelného množství, na displeji se zobrazí „Stop“.
- Stiskněte “Stop”, když je v šálku požadované množství.
- “Váš nápoj je připraven! Chcete uložit nová nastavení?": pokud je výsledek v šálku ten, který si přejete, stiskněte “Uložit”, jinak stiskněte “Zrušit”.
- “Nové hodnoty uloženy na aktuálním profilu”: stiskněte “OK” pro návrat na domovskou stránku.

Přístroj se vrátí na domovskou stránku.

### Poznámka!

- Vlastní úpravou jednoho nápoje přístroj automaticky upraví i odpovídající dvojité nápoj a přístroj zobrazí zprávu "Hodnoty uloženy pro dvojitý recept";
- Je také možná vlastní úprava nápojů připojením se k aplikaci DeLonghi Coffee Link App.
- Je možné vystoupit z programování v jakémkoliv okamžiku stisknutím “Zrušit”: hodnoty nebudou uloženy.
- Když je provedena vlastní úprava, objeví se uvnitř nastavení “Obnovit” (pod obrázkem) a “my” (mezi volbami množství). Stisknutím “Obnovit” se nastavení nápoje vrátí na výchozí hodnoty.

Tabulka množství nápojů		
Nápoj	Standardní množství	Naprogramovatelné množství
ESPRESSO	40 ml	20-180 ml
COFFEE	180 ml	100-240 ml
LONG	160 ml	115-250 ml
DOPPIO+	120 ml	80-180 ml
AMERICANO	150 ml	70-480 ml
ČAJ	150 ml	20-420 ml
HORKÁ VODA	250 ml	20-420 ml

## 16. VOLBA VLASTNÍHO PROFILU

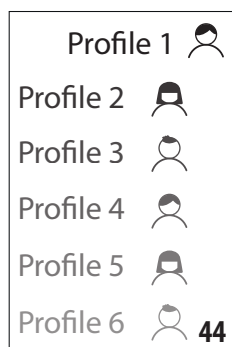

S tímto přístrojem je možné uložit do paměti 6 různých profilů (B2), z nichž každý je spojený s jinou ikonou.

V každém profilu budou v paměti uchována osobní nastavení nápojů (viz kap. „15. PRŮVODCE VLASTNÍ ÚPRAVOU NÁPOJE (MY)“) a pořadí, ve kterém jsou zobrazeny všechny nápoje, je podle frekvence volby.

Při výběru profilu postupujte

podle následujících pokynů:

- Stiskněte na domovské stránce aktuálně používaný profil (B2); zobrazí se seznam volitelných profilů;
- Zvolte požadovaný profil.

### Poznámka!

- Po provedení výběru budou mít barvy listů nacházejících se v nastavení nápoje stejnou barvu jako profil;
- Je možné přejmenovat vlastní profil připojením se k aplikaci DeLonghi Coffee Link App;
- Pro vlastní nastavení ikony profilu viz odstavec „6.12 Změna profilu“.

## 17. ČIŠTĚNÍ

### 17.1 Čištění přístroje

Následující části přístroje je nutné pravidelně čistit:

- vnitřní okruh přístroje;
- zásobník na kávové sedliny (A18);
- odkapávací miska (A22) a mřížka misky (A21);
- nádržka na vodu (A25);
- ústí dávkovače kávy (A17);
- násyпка na vsypání předemleté kávy (A3);



- spařovač (A27), přístupný po otevření servisních dvířek (A26);
- nádobka na mléko (D);
- Mix Carafe (E)
- dávkovač horké vody/páry (F) (viz odstavec „14.2 Čištění dávkovače horké vody/páry po použití“)
- ovládací panel (B).

### **Pozor!**

- Pro čištění stroje nepoužívejte ředidla, abrazivní čističí prostředky nebo alkohol. Se superautomatickými kávovary De'Longhi není pro čištění kávovaru nutné používat chemické přísady.
- Součásti přístroje lze mýt v myčce na nádobí s výjimkou nádržky na vodu (A25), jejího víka (A24) a termo nádoby (D8) nádoby na mléko (D).
- Na odstraňování vodního kamene nebo kávových usazenin nikdy nepoužívejte kovové předměty, protože by mohlo dojít k poškrábání kovového nebo plastového povrchu.

## **17.2 Čištění vnitřního okruhu přístroje**

Pro období nečinnosti delší než 3–4 dny se před použitím doporučuje kávovar zapnout a provést 2–3 výplachy zvolením funkce "Vyplachování" (odstavec „6.1 Vyplachování“) s dávkovačem horké vody/páry (F) zasunutým k přístroji.

### **Poznámka!**

Je normální, že po provedení čištění bude voda v zásobníku na kávové sedliny (A18).

## **17.3 Čištění zásobníku na kávové sedliny**

Když se na displeji (B1) zobrazí "VYPŘÁZDNIT ZÁSOBNÍK NA SEDLINY", je nutné jej vyprázdnit a vyčistit. Dokud se nevyčistí zásobník na sedliny, (A18) kávovar nemůže připravovat kávu. Přístroj signalizuje potřebu vyprázdnit zásobník, i když není plný, pokud uplynulo 72 hodin od provedení první přípravy (pro správné provádění počítání 72 hodin nesmí být přístroj nikdy vypnut hlavním vypínačem - (A12)).

### **Pozor! Nebezpečí popalení**

Pokud je připravováno několik nápojů s mlékem, kovový odkládací tácek (A19) se zahřívá. Počkejte, než vychladne, dříve, než se jej dotknete a uchopíte jej pouze za přední část.

Pro čištění (při zapnutém přístroji):

1. Stiskněte tlačítko (A15) a otevřete přední dvířka (A16) (obr. 3);
2. Vyměňte odkapávací misku (A22) a zásobník na sedliny (A18) (obr. 45);

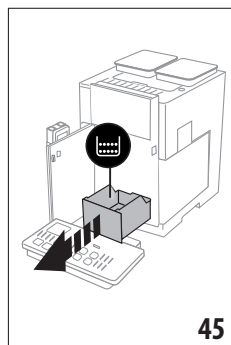

45

3. Vyprázdněte a pečlivě vyčistěte zásobník kávové sedliny, odstraňte veškeré zbytky, které se usadily na dně: přibalený štěteček (C5) je opatřen špachtlí, která slouží k tomuto účelu.
4. Vložte zpět odkapávací misku s mřížkou a zásobníkem na sedliny a zavřete přední dvířka.

### **Pozor!**

Při vyjmutí odkapávací misky je nutné vždy vyprázdnit zásobník sedlin, i když je málo naplněný. Pokud není tato operace provedena, může se stát, že při příštích výdejích kávy se zásobník sedlin naplní více, než se očekávalo, a přístroj se ucpe.

## **17.4 Čištění odkapávací misky a mřížky misky**

### **Pozor!**

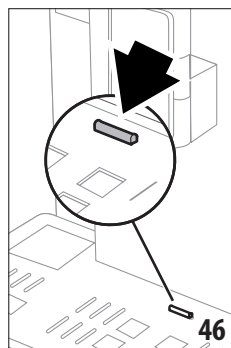

Odkapávací miska (A22) je vybavena plovoucím indikátorem (červené barvy) hladiny vody uvnitř (obr. 46). Před tím, než indikátor začne vyčnívat z tácku na odkládání šálků (A19), je nutné vyprázdnit misku a vyčistit ji, jinak by voda mohla přetékat z okraje a poškodit přístroj, opěrnou plochu nebo okolní plochu. Pro vyjmutí odkapávací misky pokračujte následovně:

1. Stiskněte tlačítko (A15) a otevřete přední dvířka (A16) (obr. 3);
2. Vyměňte odkapávací misku a zásobník na kávové sedliny (A18) (obr. 45);
3. Odstraňte tácek na odkládání šálků (A19), mřížku misky (A21), poté vyprázdněte odkapávací misku a zásobník na sedliny a umyjte všechny součásti.
4. Vložte zpět odkapávací misku s mřížkou a zásobník na sedliny, poté zavřete přední dvířka.

## **17.5 Čištění vnitřních částí přístroje**

### **Nebezpečí úrazu elektrickým proudem!**

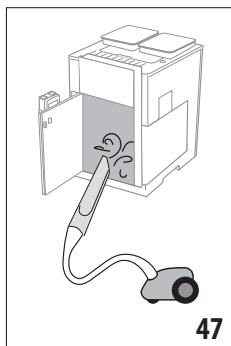

47

Před čištěním vnitřních součástí musí být stroj vypnutý (viz „5. Vypnutí přístroje“) a odpojený ze sítě. Nikdy nepoužívejte kávovar do vody.

1. Pravidelně kontrolujte (zhruba jednou za měsíc), že vnitřek přístroje (přístupný po stisknutí tlačítka (A15), otevřením předních dvířek (A16) (obr. 3) a



vymutím odkapávací vaničky (A22) není špinavý. Pokud je to nutné, odstraňte kávové sedliny poskytnutým štětečkem (C5) a houbičkou.

2. Všechny zbytky vysajte vysavačem (obr. 47).

### 17.6 Čištění nádržky na vodu

Čistěte pravidelně (zhruba jednou za měsíc) a při každé výměně změkčovacího filtru (C6) nádržku na vodu (A25).

1. Stiskněte tlačítko (A15) a otevřete dvířka (A16) (obr. 3);
2. Vyměňte nádržku na vodu (obr. 4), odstraňte filtr pro změkčování vody (pokud je přítomen) a opláchněte jej tekoucí vodou;
3. Vyprázdněte nádržku na vodu a vyčistěte ji vlhkým hadříkem a trochou mycího prostředku na nádobí. Pečlivě opláchněte vodu;
4. Znovu vložte filtr (obr. 63), naplňte nádržku čerstvou vodou až do úrovně MAX (označené na vnitřní straně) (obr. 5), znovu nádržku zasuňte (obr. 6) a zavřete dvířka;
5. (pouze pokud byl vložen filtr na změkčování vody) Vydejte 100 ml horké vody.

### 17.7 Čištění ústí dávkovače kávy

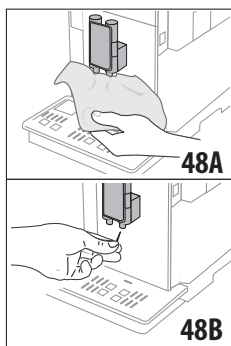

1. Čistěte pravidelně ústí dávkovače kávy (A17) pomocí poskytnuté houbičky a hadříku (C9) (obr. 48A);
2. Zkontrolujte, že otvory dávkovače kávy nejsou ucpané. Pokud je to třeba, odstraňte usazeniny kávy párátkem (obr. 48B).

### 17.8 Čištění násypky na vsypání předemleté kávy

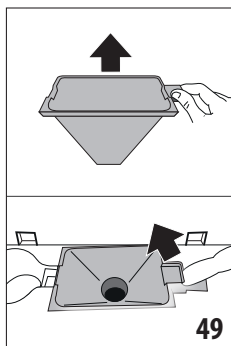

Pravidelně (zhruba jednou za měsíc) proveďte čištění násypky na vsypání mleté kávy (A3). Postupujte následovně:

1. Otevřete víko (A1) (obr. 16);
2. Vyměňte násypku (obr. 49) a vyčistěte ji poskytnutým štětečkem (C5);
3. Pokud je to potřeba, vyčistěte násypku horkou vodou a čistícím prostředkem na nádobí nebo v myčce na nádobí;

4. Vložte násypku zpět do jejího uložení;
5. Znovu zavřete víko.

### 17.9 Čištění spařovače

Spařovač (A27) je třeba čistit alespoň jednou za měsíc.

#### Pozor!

Spařovač nelze vytáhnout, pokud je přístroj zapnutý.

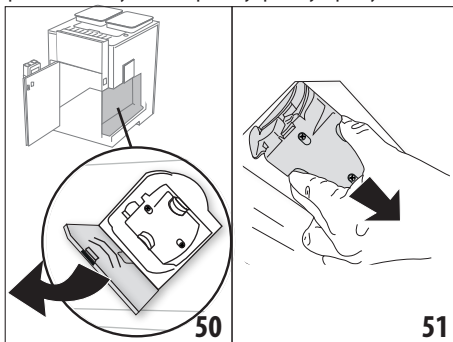

1. Ujistěte se, že byl přístroj správně vypnutý (viz kapitola „5. Vypnutí přístroje“);
2. Stiskněte tlačítko (A15), otevřete dvířka (A16) a vyjměte nádržku na vodu (A25) (obr. 4);
3. Otevřete dvířka spařovače (A26) (obr. 50) umístěná na pravém boku;
4. Dvě barevná uvolňovací tlačítka zatlačte směrem dovnitř a současně vyjměte spařovač (obr. 51);
5. Spařovač ponořte na přibližně 5 minut do vody a potom opláchněte pod tekoucí vodou;

#### Pozor!

OPLÁCHNĚTE POUZE VODOU

NE MYČÍ PROSTŘEDKY - NE MYČKA NA NÁDOBÍ

6. Vyčistěte spařovač bez saponátů, které by jej mohly poškodit.
7. Pomocí štětečku (C5) vyčistěte případné zbytky kávy v uložení spařovače, které jsou vidět přes dvířka;
8. Po vyčištění znovu zasuňte spařovač jeho vložením do podpěry (obr. 52);

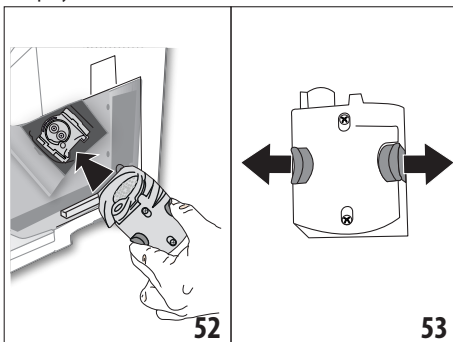

9. Po zasunutí zkontrolujte, zda se dvě barevná tlačítka vysunula směrem ven (obr. 53);

10. Zavřete dvířka spařovače;
11. Vložte nádržku na vodu zpět a zavřete přední dvířka.

### 17.10 Čištění nádoby na mléko

Pro udržení stálé účinnosti šlehače mléka je třeba nádobku na mléko (D) čistit každé dva dny podle níže uvedeného postupu:

1. Stisknete uvolňovací tlačítka (D4) a vyjměte víko (D1) (obr. 18);
2. Vyjměte nasávací hadičku mléka (D5);

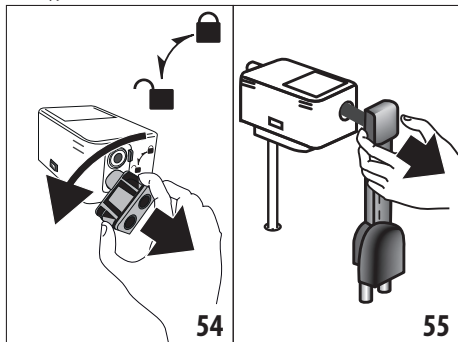

3. Otočte konektor-spoj (D2) proti směru hodinových ručiček (obr. 54) a vytáhněte jej;
4. Vyjměte dávkovač mléka (D6) jeho vytažením (obr. 55). Když je vyjmutý, odstraňte průhlednou hadičku, která se nachází uvnitř (obr. 56) a kryt umístěný na dávkovačích (obr. 57);

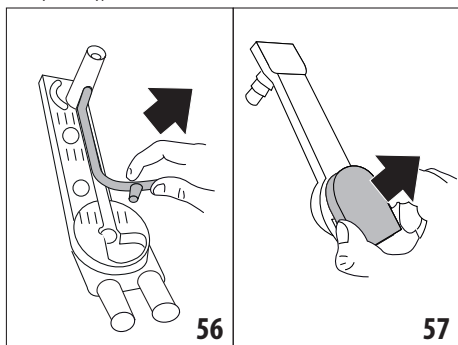

5. Zasuňte nádobku na mléko (D7) zpět do termo nádoby (D8);

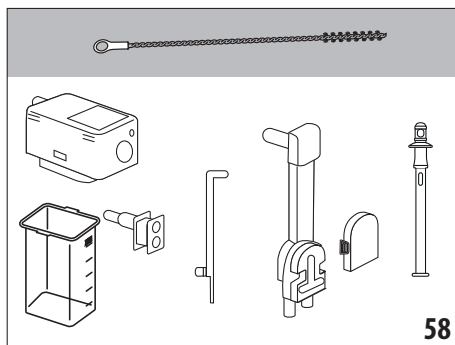

6. Umyjte pečlivě všechny součásti horkou vodou a jemným mycím prostředkem. Je možné umýt všechny součásti v myčce nádobí (**s výjimkou termo nádoby**), ale umístěte je do horního koše myčky. Zvláštní pozornost věnujte tomu, aby na součástech víka nezůstaly žádné zbytky mléka: v případě potřeby použijte kartáček (C8) pro seškrábání zbytků mléka (obr. 58);
7. Propláchněte otvory pod tekoucí vodou;
8. Také ověřte, že nasávací hadička mléka a dávkovač mléka nejsou upcpané zbytky mléka; pro pečlivé vyčištění použijte kartáček;
9. Zasuňte nádobku na mléko zpět do termo nádoby;
10. Zasuňte do dávkovače mléka (D6) průhlednou hadičku, kterou zasunete nejprve do uložené blízko konektoru, poté do uložení blízko dávkovačů (obr.59). Když jsou konce vloženy, zatlačte dovnitř celou délku hadičky a ujistěte se, že je na svém místě dobře zasunuta (obr. 60);

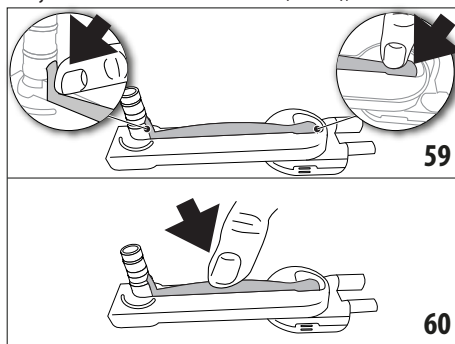

11. Poté znovu sestavte všechny součásti vříc;
12. Nasadte zpět víko na nádobku na mléko.

### 17.11 Čištění "Mix karafy" (E)

Čistíte karafu po každé přípravě tak, jak je popsáno dále:

1. Zvedněte víko (E1) a odstraňte nálevku (E3) stisknutím uvolňovacího tlačítka (E8) (obr. 27) a jeho zvednutím (obr. 28);

- Otočte konektor-spoj (E2) proti směru hodinových ručiček a vyjměte jej;
- Sejměte z nálevky hadičku dávkovače páry (E4) a míchadlo na čokoládu "choco" (E5) nebo na ledovou kávu "aero" (E6);
- Umyjte pečlivě všechny součásti horkou vodou a jemným čistícím prostředkem. **Je možné umýt v myčce na nádobí všechny součásti, pokud je umístíte do horního koše myčky nádobí.**
- Poté všechny součásti namontujte zpět.

### **i** **Poznámka!**

Je naprosto normální, po přípravě horké čokolády, jestliže při čištění naleznete na míchadle zbytky: jedná se o stopy železa obsaženého v kakau, které je přitahováno magnety míchadla.

## 18. ODVÁPŇENÍ

### **Pozor!**

- Před použitím si přečtené pokyny a značení odvápnovacího prostředku, uvedené na jeho obalu.
- Doporučuje se používat pouze odvápnovací prostředek De'Longhi. Používání nevhodných odvápnovacích prostředků, stejně jako nepravdělně prováděné odvápnování mohou vést k výskytu závad, na které se nevztahuje záruka výrobce.

Odvápněte přístroj, když se na displeji (B1) zobrazí "NUTNÉ ODVÁPŇENÍ. STISKNOUT OK PRO ZAHÁJENÍ (~45MIN)": pokud si přejete provést odvápnění ihned, stiskněte "Ok" a provedte úkony od bodu (6).

Pro odložení odvápnění na jiný okamžik stiskněte "Zrušit": na domovské obrazovce symbol  (B7) připomíná, že přístroj potřebuje být odvápněn. (Zpráva bude znovu připomenuta při každém zapnutí).

Pro vstup do nabídky odvápnování:

- Stiskněte na displeji (B1) ikonu menu nastavení (B6);
- Zvolte položku "Odvápnění";
- "Stisknout OK pro zahájení procesu odvápnění (~ 45 MIN)": stisknout "Ok" pro vstup do průvodce;

- "Vyprázdnit zásobník sedlin a odkapávací misku": stiskněte tlačítko (A15) a otevřete dvířka (A16) (obr. 3).
- Vyjměte a vyprázdněte odkapávací misku (A22) a zásobník sedlin (A18): poté obojí zasuňte zpět a stiskněte "Další";

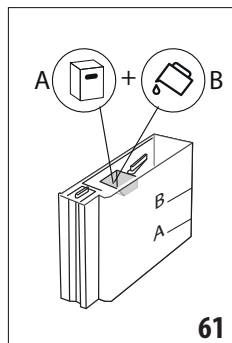

- (Pokud je filtr nainstalován) "Odstranit vodní filtr": vyjměte nádržku na vodu (A25), zvedněte víko (A24) a odstraňte filtr (C6), poté stiskněte "Další";
- "Nalít odvápnovač (do úrovně A) a vodu (do úrovně B)" (obr. 61); nalijte do nádržky na vodu odvápnovač až do úrovně A (odpovídající jednomu balení o 100 ml) vyražené na vnitřní straně nádržky; poté přidejte vodu (jeden litr) až do dosažení hladiny B; znovu zasuňte nádržku na vodu (s víkem), zavřete přední dveře a stiskněte "Další";
- "Vložit nádobu 2l pod dávkovače. Stisknout Ok pro zahájení odvápnění": umístěte pod dávkovač horké vody/páry (F) a pod dávkovač kávy (A17) prázdnou nádobu s minimálním objemem 2 litry (obr. 8). Stiskněte "Ok" pro zahájení procesu ("Zpět" pokud si přejete vrátit na předchozí obrazovku nebo "Zrušit", pokud chcete vystoupit z procedury, ale nezapomeňte odstranit z nádrže odvápnovací prostředek)

### **Pozor! Nebezpečí popálení**

Z dávkovače horké vody/páry vytéká horká voda obsahující kyseliny. Dávejte proto pozor, abyste se s tímto roztokem nedostali do kontaktu.

- "Probíhá odvápnění. Čekejte prosím": program odvápnění se spustí a odvápnovací roztok vytéká jak z dávkovače horké vody/páry, tak z dávkovače kávy (obr. 11) a provede v intervalech celou řadu vyplachování za účelem odstranění zbytků vodního kamene z vnitřku přístroje; Po asi 30 minutách přestane přístroj odvápnovat;
- "Vypláchnout a naplnit vodou až do úrovně max.": přístroj je nyní připraven k procesu vypláchnutí čerstvou vodou. Vyprázdněte nádobu použitou ke sběru odvápnovacího roztoku; otevřete přední dvířka stisknutím tlačítka, vyjměte nádržku na vodu, vyprázdněte ji, vypláchněte ji tekoucí vodou, naplňte ji čerstvou vodou do úrovně MAX a zasuňte do kávovaru. Zavřete přední dvířka. Stiskněte tlačítko "Další";
- "Vložit nádobu 2l pod dávkovače. Stisknout OK pro zahájení vyplachování": umístěte prázdnou nádobu použitou ke sběru odvápnovacího roztoku zpět pod dávkovač kávy a dávkovač horké vody/páry (obr. 8) a stiskněte "OK" pro spuštění procesu odvápnování;
- Horká voda vytéká z dávkovače kávy a dávkovače horké vody/páry: na displeji se zobrazí "Probíhá vyplachování. Horká voda z dávkovače";
- Když voda v nádrži dojde, vyprázdněte nádobu použitou ke sběru výplachové vody;
- (Pokud je nainstalován filtr) "Vložit filtr na místo": stiskněte tlačítko a otevřete přední dvířka (obr. 3), vyjměte nádržku na vodu, znovu nasadte, pokud jste předtím odstranili, změkčovací filtr. Stiskněte "Další" pro pokračování;

15. "Vypláchnout a naplnit vodou až do úrovně max": naplňte nádržku čerstvou vodou až do úrovně MAX, znovu ji zasuňte do kávovaru, zavírejte přední dvířka a stiskněte "Další" pro pokračování;
16. "Vložit nádobu 2l pod dávkovače. Stisknout OK pro zahájení vyplachování": umístěte prázdnou nádobu použitou ke sběru odvápnovacího roztoku zpět pod dávkovač horké vody/páry (obr. 8) a stiskněte "Další" pro spuštění procesu vyplachování;
17. Vyplachování je spuštěno a voda vytéká z dávkovače horké vody/páry: na displeji se zobrazí "Probíhá vyplachování. Horká voda z dávkovače";
18. "Vyprázdnit odkapávací táce": vyprázdněte nádobu použitou pro sběr vyplachovací vody, stiskněte tlačítko a otevřete přední dvířka (obr.3), vyjměte, vyprázdněte a znovu zasuňte odkapávací misku (A14) a zásobník na sedliny (A10);
19. "Proces odvápnění dokončen": vyjměte nádržku na vodu, doplňte ji do maximální úrovně, vložte ji zpět do přístroje a zavírejte přední dvířka, poté stiskněte "Ok".

Proces odvápnění je tak dokončen.

#### **Poznámka!**

- Pokud by odvápnovací cyklus nebyl ukončen správně (např. nedostatek dodávky energie), je doporučeno cyklus opakovat;
- Je normální, že po provedení odvápnovacího cyklu bude voda v zásobníku na kávové sedliny (A18).
- Přístroj vyžaduje třetí vyplachování v případě, že nádržka na vodu není naplněna až do úrovně MAX: to slouží pro zaručení, aby ve vnitřních obvodech přístroje nezástaly žádné zbytky odvápnovacího prostředku. Před spuštěním vyplachování nezapomeňte vyprázdnit odkapávací misku.

## **19. NAPROGRAMOVÁNÍ TVRDOSTI VODY**





Zpráva "NUTNÉ ODVÁPŇENÍ. STISKNOU OK PRO ZAHÁJENÍ (~45MIN)" se zobrazí po předem stanovené době provozu, která závisí na tvrdosti vody. Stroj je přednastavený ve výrobním závodě na "stupeň 4" tvrdosti. Je-li to žádoucí, je možné naprogramovat přístroj podle skutečné tvrdosti použité vody v různých oblastech, což může znamenat, že se četnost procesu odvápnění sníží.

### **19.1 Měření tvrdosti vody**

1. Vyjměte z obalu reakční proužek "Total hardness test" (C1), který je součástí příručky v anglickém jazyce.
2. Přibližně na jednu sekundu ponořte celý proužek do sklenice s vodou.
3. Vytáhněte proužek z vody a lehce s ním zatřepte. Přibližně po minutě se zobrazí 1, 2, 3 nebo 4 červené čtverečky podle tvrdosti vody, přičemž každý čtvereček odpovídá 1 stupni tvrdosti.

## **19.2 Nastavení tvrdosti vody**

1. Stiskněte na displeji (B1) ikonu menu nastavení (B6);
2. Zvolte položku "Tvrdost vody";
3. "Nastavit tvrdost vody použitím testovacího proužku uvnitř návodu": proveďte postup uvedený v předchozím odstavci a změřte úroveň tvrdosti vody;
4. Stiskněte bod, který odpovídá stupni tvrdosti zjištěné v předchozím bodě, jak je uvedeno v následující tabulce:

Total Hardness test (C1)	Tvrdost vody
	Stupeň 1
	Stupeň 2
	Stupeň 3
	Stupeň 4

5. Od tohoto okamžiku je přístroj naprogramován podle nového nastavení tvrdosti vody.
6. Stiskněte "←" pro návrat na domovskou stránku.

## **20. ZMĚKČOVACÍ FILTR**

Některé modely jsou vybaveny změkčovacím filtrem (C6): pokud to není případ vašeho modelu, doporučujeme vám zakoupit jej v autorizovaných servisních střediscích De'Longhi.

Pro správné použití filtru dodržujte níže uvedené pokyny.

### **20.1 Instalace filtru**

1. Stiskněte menu nastavení (B6);
2. Zvolte položku „Vodní filtr“;
3. "Stisknout OK pro potvrzení, že filtr vody byl odstraněn": stiskněte "Ok" pro vstup do průvodce
4. "Otočte ukazatel data až na další 2 měsíce" (obr. 62);

#### **Poznámka!**

Při běžném používání přístroje je trvanlivost filtru dva měsíce; jestliže zůstane přístroj nepoužívaný s nainstalovaným filtrem, jeho trvanlivost je maximálně 3 týdny.

5. Stiskněte "Další" pro pokračování ("Zpět" pro návrat na předchozí obrazovku; "Zrušit" pro zrušení operace);
6. "Propláchněte filtr vodou" (obr. 63): pro aktivaci filtru nechte téct vodu z vodovodu do otvoru filtru, jak je znázorněno na

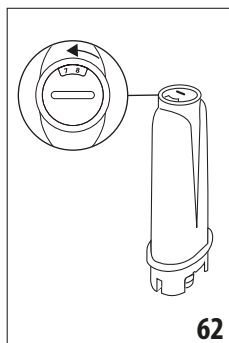

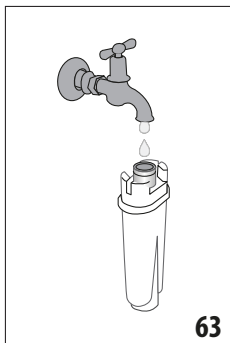

63

obrázku, dokud voda nebude vycházet z bočních otvorů po dobu více než jedné minuty. Stiskněte "Další";

7. "Ponořte filtr do nádrže a nechte uniknout vzduch" (obr. 64): stiskněte tlačítko (A15), otevřete přední dvířka (A16) (obr.3), vyjměte nádržku s vodou (A25) z přístroje (obr.4) a naplňte ji vodou; zasuňte filtr do nádržky s vodou jeho kompletním ponořením na zhruba deset sekund, nakloňte ho a jemně stlačte pro uvolnění vzduchových bublin. Vložte filtr do příslušného uložení (obr. 65) a zatlačte až na doraz; stiskněte "Další";

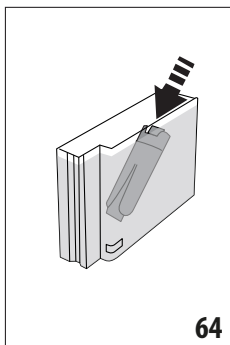

64

8. "Zasunout nádržku na vodu" (obr. 6): zavřete nádržku víkem (A24), poté zasuňte zpět nádržku do přístroje a zavřete přední dvířka. Stiskněte "Další";
9. "Umístit nádobu 0,5l. Stisknout Ok pro naplnění filtru": umístěte pod dávkovač vody/páry (F) prázdnou nádobu o objemu minimálně 0,5 litru (obr. 8) a stiskněte "Ok".

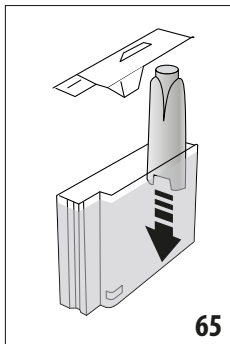

65

10. "Probíhá vyplachování. Horká voda z dávkovače": spustí se výdej a po skončení se automaticky přeruší;
11. "Filtr vody nainstalován": stiskněte "Ok". Nyní je filtr aktivovaný a je možné používat přístroj.

## 20.2 Výměna filtru

Pro výměnu filtru (C6) se na displeji (B1) zobrazí "VYMĚNIT VODNÍ FILTR STISKNOUT OK PRO ZAHÁJENÍ": pokud si přejete provést výměnu ihned, stiskněte "Ok" a postupujte podle pokynů od bodu 6. Pro odložení výměny na jiný okamžik stiskněte "Zrušit": na displeji se zobrazí symbol (B9) na připomenutí, že je nezbytné vyměnit filtr.

Pro výměnu postupujte následovně:

1. Vyjměte nový filtr z obalu;
2. Stiskněte menu nastavení (B6);
3. Zvolte položku "Vyměnit vodní filtr";
4. "Stisknout OK pro výměnu vodního filtru": stiskněte "Ok" pro vstup do průvodce;
5. "Odstranit aktuální filtr před instalováním nového filtru": stiskněte tlačítko (A15), otevřete přední dvířka (A16) (obr. 3), vyjměte nádržku na vodu (A25) a použitý filtr. Stiskněte "Další" pro pokračování ("Zpět" pro návrat na předchozí obrazovku; "Zrušit" pro zrušení operace);
6. Postupujte v souladu s úkony zobrazenými v předchozím odstavci od bodu (4).

### Poznámka!

Když uběhly dva měsíce doby trvanlivosti (viz datumka), anebo pokud přístroj nebyl používán 3 týdny, proveďte výměnu filtru, i když to přístroj ještě nevyžaduje.

## 20.3 Odstranění filtru

Chcete-li pokračovat v používání přístroje bez filtru (C6), je nutné jej odstranit a ohlásit jeho odebrání. Postupujte následovně:

1. Stiskněte tlačítko (A15), otevřete přední dvířka (A16) (obr. 3), vyjměte nádržku na vodu (A25) a spotřebovaný filtr;
2. Stiskněte menu nastavení (B6);
3. Zvolte položku "Odstranit vodní filtr";
4. "Stisknout OK pro potvrzení, že filtr vody byl odstraněn": stiskněte Ok pro potvrzení;
5. "Filtr odstraněn": přístroj uložil změnu. Stiskněte "Ok" pro návrat na domovskou stránku (B).
- 6.

### Poznámka !

Když uběhly dva měsíce doby trvanlivosti (viz datumka), anebo pokud přístroj nebyl používán 3 týdny, proveďte odstranění filtru, i když to přístroj ještě nevyžaduje.

## 21. TECHNICKÉ ÚDAJE



Napětí:	220-240 V~ 50-60 Hz max. 10 A
Výkon:	1550 W
Tlak: 1,9 MPa (19 bar)	
Objem nádržky na vodu:	2,1 l
Rozměry ŠxHxV:	290x468x405 mm
Délka kabelu:	1750 mm
Hmotnost:	16,8 kg
Max. kapacita zásobníku na zrnkovou kávu:	290g (x2)
Frekvenční pásmo:	2400 - 2483,5 MHz
Maximální přenosový výkon	10 mW

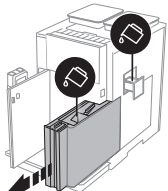
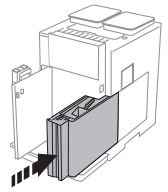
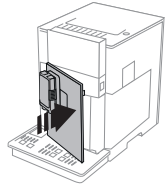
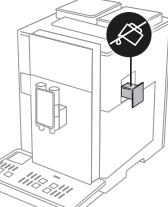

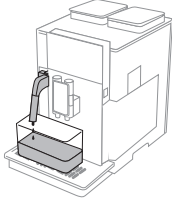
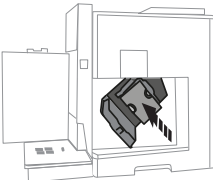
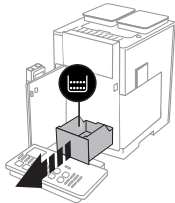
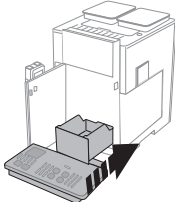
## 22. ZPRÁVY ZOBRAZOVANÉ NA DISPLEJI



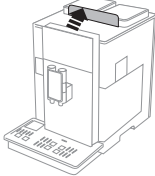
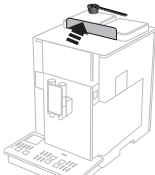
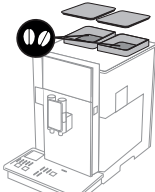

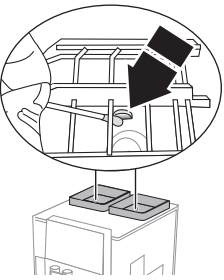

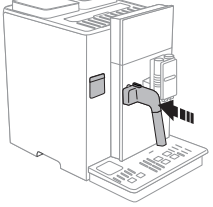
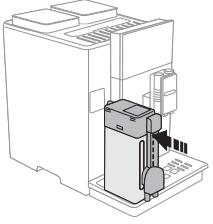
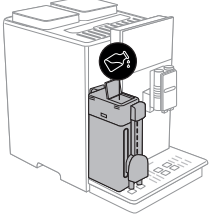

ZOBRAZOVANÁ ZPRÁVA	MOŽNÁ PŘÍČINA	NÁPRAVA
<p>NAPLNIT NÁDRŽKU ČERSTVOU VODOU</p> 	<p>V nádržce (A25) není dostatečné množství vody.</p>	<p>Stiskněte tlačítko (A15), otevřete dvířka (A16) (obr.3), vyjměte nádržku a naplňte ji čerstvou vodou, zasuňte ji zpět do kávovaru a zavřete dvířka.</p> <p>Alternativně lze doplnit nádržku nalitím vody ze dvířek (A23) a ověřením úrovně z bočního průhledného okénka nádrže. <b>Pozor: nikdy vodu nenalévejte, když je nádržka vyjmuta.</b></p>
<p>ZASUNOUT NÁDRŽKU NA VODU</p> 	<p>Nádržka (A25) není zasunuta správně.</p>	<p>Vložte správně nádržku a zasuňte ji až na doraz.</p>
<p>ZAVŘÍT PŘEDNÍ DVÍŘKA</p> 	<p>Přední dvířka (A16) jsou otevřena nebo nejsou správně uchycena.</p>	<p>Zavřete přední dvířka zatlačením až na doraz, doku neuslyšíte zacvaknutí, přístroj vydá zvukový signál (pokud je funkce zvukové signalizace aktivní).</p>
<p>PŘERUŠIT PLNĚNÍ, ZÁSOBNÍK PLNÝ</p> 	<p>Nádržka na vodu (A25) je plná.</p>	<p>Okamžitě přerušete plnění, abyste zabránili tomu, že voda přeteče z nádržky na vodu. Stiskněte "Ok" pro potvrzení a návrat na domovskou stránku (B).</p>

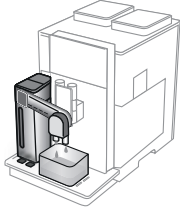







ZOBRAZOVANÁ ZPRÁVA	MOŽNÁ PŘÍČINA	NÁPRAVA
<p>PRÁZDNÝ OKRUH. STISKNOUT Ok PRO ZAHÁJENÍ PLNĚNÍ</p> 	<p>Hydraulický okruh je prázdný</p>	<p>Umístěte pod dávkovač horké vody/páry (F) nádobu s minimálním objemem 100ml a stiskněte "Ok" pro vypuštění vody: výdej se automaticky zastaví. Pokud problém přetrvává, ověřte, že je nádržka na vodu (A25) zasunuta až na doraz.</p>
<p>VLOŽIT SPAŘOVACÍ JEDNOTKU</p> 	<p>Po čištění nebyl znovu vložen spařovač (A27).</p>	<p>Ujistěte se, že jste správně dodrželi pokyny pro vložení nového filtru (odst. „20.1 Instalace filtru“ a „20.2 Výměna filtru“). Pokud problém přetrvává, odstraňte filtr (odst. „20.3 Odstranění filtru“).</p>
<p>VYPŘÁZDNIT ZÁSOBNÍK NA SEDLINY</p> 	<p>Zásobník na sedliny (A18) je plný.</p>	<p>Provedte čištění popsané v odst. „17.3 Čištění zásobníku na kávové sedliny“</p>
<p>ZASUNOUT ZÁSOBNÍK NA SEDLINY A ODKAPÁVACÍ TÁČEK</p> 	<p>Po čištění nebyl vložen zásobník na sedliny (A18).</p>	<p>Stiskněte tlačítko (A15), otevřete dvířka (A16), vyjměte odkapávací misku (A22) a zasuňte zásobník na sedliny: poté dvířka zavřete.</p>

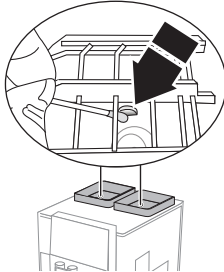

ZOBRAZOVANÁ ZPRÁVA	MOŽNÁ PŘÍČINA	NÁPRAVA
<p>DVÍRKA PŘEDEMLETÉ KÁVY OTEVŘENA. CHCETE POUŽÍT MLETOU KÁVU?</p> 	<p>Když je víko (A1) otevřeno, přístroj se automaticky zeptá, zda si přejete pokračovat v přípravě kávy použitím předemleté kávy.</p>	<p>Pokud si přejete připravit kávu s předemletou kávou, stiskněte "Další" a postupujte podle pokynů odst. „7.4 Příprava kávy použitím předemleté kávy“.V opačném případě víko zavřete, nebo stiskněte "Zrušit", pro návrat na domovskou stránku.</p>
<p>NASYPAT MLETOU KÁVU, MAXIMÁLNĚ JEDNU ODMĚRKU</p> 	<p>Bylo potvrzeno přání pokračovat v přípravě s použitím předemleté kávy.</p>	<p>Ujistěte se, že násypka (A3) není zanesená, poté nasypete zarovnanou odměrku (C2) předemleté kávy a stiskněte "Další" na displeji postupem podle pokynů odst. „7.4 Příprava kávy použitím předemleté kávy“.</p>
<p>NAPLNIT ZÁSOBNÍK NA KÁVOVÁ ZRNA</p> 	<p>Zrnka kávy jsou spotřebována.</p>	<p>Naplňte jeden nebo oba zásobníky na zrnkovou kávu ((A4) e (A6)).</p> <p>Pokud v jednom ze zásobníků byla kávová zrna spotřebována, zvolte jiný "druh kávy".</p>
<p>NEDOSTATEČNÉ MNOŽSTVÍ MLETÉ KÁVY. VIZ NÁVOD NEBO ZÁKAZNICKÝ SERVIS</p> 	<p>Čidlo přítomnosti kávových zrn nefunguje správně, protože je špinavý</p>	<p>Pro odstranění prachu z čidel použijte suchou vatovou tyčinku.</p>  <p>Pokud problém přetrvává, obraťte se na zákaznický servis nebo autorizované servisní středisko.</p>

ZOBRAZOVANÁ ZPRÁVA	MOŽNÁ PŘÍČINA	NÁPRAVA
<p>PŘÍLIŠ JEMNĚ NAMLETO. NASTAVIT MLETÍ V MENU NASTAVENÍ</p> 	<p>Namletí je příliš jemné a káva tedy vytéká pomalu nebo vůbec.</p> <p>Je-li přítomen změkčovací filtr (C6), mohlo by dojít k uvolnění vzduchové bubliny uvnitř okruhu, což zablokovalo výdej.</p>	<p>Přistupte k seřízení kávomlýnku (viz „6.4 Nastavení mletí“).</p> <p>Vložte dávkovač horké vody/páry (F) do přístroje a vydejte trochu vody, dokud není tok pravidelný. Pokud problém přetrvává, filtr odstraňte (viz odst. „20.3 Odstranění filtru“)</p>
<p>ZVOLIT JEMNĚJŠÍ CHUŤ NEBO SNIŽIT MNOŽSTVÍ PŘEDEMLETÉ KÁVY</p> 	<p>Bylo použito příliš mnoho kávy.</p>	<p>Zvolte slabší „Aroma“ (viz „7.3 Vlastní nastavení nápojů“) anebo snižte množství předmleté kávy (maximálně 1 odměrka). Stiskněte „Ok“ pro návrat na domovskou stránku nebo počkejte, než zpráva zmizí.</p>
<p>VLOŽIT DÁVKOVAČ VODY</p> 	<p>Dávkovač vody (F) nebyl vložen správně.</p>	<p>Zasuňte dávkovač vody jeho zatlačením na doraz (obr. 7): přístroj vydá zvukovou signalizaci (pokud je funkce zvukové signalizace aktivní).</p>
<p>ZASUNOUT NÁDOBU NA MLÉKO</p> 	<p>Nádobka na mléko (D) není zasunutá správně.</p>	<p>Zasuňte, zatlačením až na doraz, nádobku na mléko (obr. 22): přístroj vydá zvukový signál (pokud je funkce zvukové signalizace aktivní).</p>
<p>POKUD JE TŘEBA, POUŽIJTE PRO DOPLNĚNÍ MLÉKA DO KARAFY DVÍŘKA</p> 	<p>Při přípravě nápojů na bázi mléka doporučuje přístroj doplnit karafu (D), aniž by bylo nutné ji vyjmát, v takovém případě mléko v karafě nepostačuje k přípravě vybraného nápoje.</p>	<p>Otevřete dvířka (D3) na víku (D1) a nalijte mléko, aniž byste překročili úroveň MAX viditelnou na stupnici nádobky na mléko (D6).</p>

ZOBRAZOVANÁ ZPRÁVA	MOŽNÁ PŘÍČINA	NÁPRAVA
<p>STISKNOU OK PRO PROVEDENÍ ČIŠTĚNÍ NEBO Zrušit PRO VÝBĚR NOVÉHO NÁPOJE</p> 	<p>Po každé přípravě mléčného nápoje s nádobkou na mléko (D) si přístroj vyžádá cyklus čištění samotné nádobky.</p>	<p>Pokud si přejete pokračovat v čištění, stiskněte "Ok", jinak stiskněte "Zrušit": v takovém případě se na domovské stránce zobrazí symbol  (B8) na připomenutí, že je nutné provést čištění (viz odst. „6.3 Čištění nádoby na mléko“).</p>
<p>NUTNÉ ODVÁPNĚNÍ. STISKNOU OK PRO ZAHÁJENÍ (~45MIN)</p> 	<p>Udává, že je nezbytné přístroj odvápnit.</p>	<p>Pokud si přejete pokračovat v odvápnování, stiskněte "Ok" a postupujte podle průvodce, jinak stiskněte "Zrušit": v takovém případě se na domovské stránce zobrazí symbol  (B7) na připomenutí, že je nutné provést odvápnění (viz kap. „18. Odvápnění“).</p>
<p>VYMĚNIT VODNÍ FILTR. STISKNĚTE OK PRO ZAHÁJENÍ</p> 	<p>Změkčovací filtr je (C6) opotřebován.</p>	<p>Stiskněte "Ok" pro výměnu filtru, anebo "Zrušit" pokud to chcete provést v jiném okamžiku. Postupujte podle pokynů v kap. „20. Změkčovací filtr“.</p>
<p>PŘÍSTROJ JE PŘÍLIŠ HORKÝ</p> 	<p>Pokračující a dlouhodobé používání míchadel může způsobit přehřátí stroje.</p>	<p>Počkejte, až se přístroj ochladí.</p>
<p>OBECNÁ VÝSTRAHA: VÍCE V NÁVODU NEBO COFFEE LINK APLIKACI</p> 	<p>Vnitřek přístroje je velmi špinavý.</p>	<p>Vyčistěte kávovar pečlivě podle postupu popsaného v kap. „17. Čištění“. Pokud přístroj i po vyčištění stále zobrazuje zprávu, kontaktujte oddělení péče o zákazníky nebo autorizované servisní středisko</p>
<p>PRO TENTO NÁPOJ NELZE POUŽÍT REŽIM PŘEDEMLETÉ KÁVY</p> 	<p>Byla zvolena funkce předemleté kávy pro nápoje, kde není možné/dané použití předemleté kávy.</p>	<p>Stiskněte "Ok" pro návrat na předchozí obrazovku.</p>

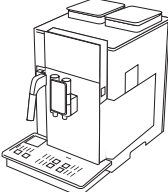
ZOBRAZOVANÁ ZPRÁVA	MOŽNÁ PŘÍČINA	NÁPRAVA
NAPLNIT ZÁSObNÍK NA KÁVOVÁ ZRNA 	Čidlo přítomnosti kávových zrn nefunguje správně, protože je špinavý	Pro odstranění prachu z čidel použijte suchou vatovou tyčinku. 
NEDOSTATEČNÉ MNOŽSTVÍ MLETÉ KÁVY. VIZ NÁVOD NEBO ZÁKAZNICKÝ SERVIS 		
	Připomíná, že je nutné odvápnění přístroje nebo výměna filtru (C6)	Je nezbytné provést co nejdříve program odvápnění popsaný v kap. „18. Odvápnění“ a/nebo vyměnit filtr nebo jej odstranit v souladu s pokyny uvedenými v kap. „20. Změkčovací filtr“.
	Označuje, že úspora energie je aktivována.	Pro deaktivaci úspory energie postupujte podle popisu v odst. „6.7 Obecné“.
	Udává, že je nezbytné přístroj odvápnit.	Je nezbytné co nejdříve provést program odvápnění, který je popsán v kap. „18. Odvápnění“.
	Udává, že je nezbytné vyměnit filtr (C6)	Vyměňte nebo odstraňte filtr podle pokynů v kap. „20. Změkčovací filtr“.
	Označuje, že jeden nebo oba zásobníky se zrnkovou kávou ((A4) a (A6)) jsou prázdné	Naplňte zásobník/y se zrnkovou kávou
	Označuje, že přístroj je ve spojení bluetooth se zařízením.	
NOVÉ HODNOTY NEULOŽENY 	Během vlastní úpravy nápoje (viz kap. „15. Průvodce vlastní úpravou nápoje (My)“) byla příprava úmyslně přerušena stisknutím tlačítka "Zrušit" nebo došlo k zásahu alarmu.	Stiskněte "Ok" pro návrat na domovskou stránku pro zobrazení alarmu, který způsobil přerušení. Postupujte podle pokynů týkajících se alarmu zobrazeného (viz kap. „22. Zprávy zobrazované na displeji“)
PROBÍHÁ ČISTĚNÍ 	Přístroj detekuje nečistoty uvnitř.	Počkejte, až je přístroj opět připraven k použití a znovu zvolte požadovaný nápoj. Pokud se problém vyskytne znovu, kontaktujte autorizované servisní středisko.

ZOBRAZOVANÁ ZPRÁVA	MOŽNÁ PŘÍČINA	NÁPRAVA
NESTANDARDNÍ CHLAZENÍ PŘÍSTROJE. VIZ NÁVOD NEBO ZÁKAZNICKÝ SERVIS 	V důsledku provozní anomálie neprobíhá chlazení přístroje správně.	Stiskněte "Ok" pro návrat na domovskou stránku (B) a pokračujte v používání přístroje. Pokud se problém vyskytne znovu, kontaktujte zákaznický servis nebo autorizované servisní středisko. V takovém případě je možné stroj používat i nadále, ale doporučujeme, abyste neprováděli více než 10 po sobě jdoucích výdejších kávy.

## 23. ŘEŠENÍ PROBLÉMŮ

Níže jsou uvedeny některé chybné funkce.

Pokud problém nebude možné odstranit popsaným způsobem, obraťte se na servisní středisko.

PROBLÉM	MOŽNÁ PŘÍČINA	NÁPRAVA
Káva není teplá.	Šálky nebyly předehřátý.	Opláchněte šálky v horké vodě, aby se zahřály (pozn. je možné použít funkci horké vody).
	Vnitřní okruhy přístroje se ochladily, protože od poslední kávy uplynuly 2-3 minuty.	Před přípravou kávy ohřejte vnitřní okruhy vyplachováním pomocí příslušné funkce (viz odst. „6.1 Vyplachování“).
	Nastavená teplota kávy je nízká.	Nastavte vyšší teplotu kávy (viz odst. „7.3 Vlastní nastavení nápojů“).
	Je nutné provést odvápňení přístroje	Postupujte podle popisu v kap. „18. Odvápňení“. Poté ověřte stupeň tvrdosti vody („19.1 Měření tvrdosti vody“) a ověřte, že byl přístroj nastaven podle skutečné tvrdosti („19.2 Nastavení tvrdosti vody“).
Káva je málo objemná nebo má málo pěny.	Káva je namleta příliš nahrubo.	Vstupte do menu nastavení (B6) a nastavte kávomlýnek. Účinek bude viditelný pouze po výdeji 2 káv (viz odst. „6.4 Nastavení mletí“).
	Káva není vhodná.	Použijte kávu určenou pro použití v kávovarech na espresso.
	Káva není čerstvá.	Balení s kávou je otevřené příliš dlouho a káva ztratila svou chuť.
Káva vytéká příliš pomalu nebo kape.	Káva je namleta příliš jemně.	Vstupte do menu nastavení (B6) a nastavte kávomlýnek. Účinek bude viditelný pouze po výdeji 5 káv (viz odst. „6.4 Nastavení mletí“).
Z jednoho nebo z obou ústí dávkovače nevytéká káva.	Ústí dávkovače kávy (A17) jsou zanesená.	Vyčistěte ústí pomocí párátko (obr. 48B).
Vydaná káva je vodnatá	Násypka (A3) na předemletou kávu je zanesená.	Otevřete dvířka (A1), vyjměte násypku a vyčistěte ji pomocí štětečku (C5), jak je popsáno v odst. „17.8 Čištění násypky na vyspání předemleté kávy“.

PROBLÉM	MOŽNÁ PŘÍČINA	NÁPRAVA
Přístroj nevydává kávu	Přístroj detekoval nečistoty uvnitř: na displeji se zobrazí "Probíhá čištění".	Počkejte, až je přístroj opět připraven k použití a znovu zvolte požadovaný nápoj. Pokud se problém vyskytne znovu, kontaktujte autorizované servisní středisko.
Přístroj se nezapíná	Konektor napájecího kabelu (C6) není dobře zasunutý.	Zasuňte konektor až na doraz do příslušného uložení na zadní části přístroje (obr. 1).
	Zástrčka není zapojena do zásuvky.	Zapojte zástrčku do zásuvky (obr. 1).
	Hlavní vypínač (A12) není zapnutý.	Stiskněte hlavní vypínač (obr. 2).
Spařovač nelze vytáhnout	Vypnutí nebylo provedeno správně	Provedte vypnutí stisknutím tlačítka  (A8) (viz kap., 5. Vypnutí přístroje").
Po dokončení odvápnění si přístroj vyžádá třetí vyplachování	Během dvou cyklů vyplachování nádržka (A25) nebyla naplněna až do úrovně MAX	Postupujte podle pokynů přístroje, ale nejprve vyprázdněte odkapávací misku (A22), aby nedošlo k přetečení vody.
Z dávkovače (F) nevychází voda ani pára	Dávkovač je špinavý nebo ucpaný	Vyčistěte dávkovač podle popisu v odst. „14.2 Čištění dávkovače horké vody/páry po použití“
Mléko nevytéká z dávkovačů mléka (D6)	Víko (D1) nádoby na mléko (D) je znečištěné	Vyčistěte víko nádoby na mléko podle popisu v odst. „17.10 Čištění nádoby na mléko“.
Mléko má velké bubliny nebo vystřikuje z dávkovačů mléka (D6) anebo je málo napěněné	Mléko není dostatečně studené nebo není částečně odtučněné nebo odtučněné.	Použijte mléko úplně nebo částečně odtučněné při teplotě chladničky (přibližně 5°C). Pokud výsledek ještě není ten požadovaný, zkuste změnit značku mléka.
	Změňte parametr nastavení pěny	Nastavte množství pěny podle pokynů v odst. „9.3 Vlastní nastavení nápojů“
	Víko (D1) nádoby na mléko je znečištěné	Vyčistěte nádobku na mléko, jak je označeno v odst. „17.10 Čištění nádoby na mléko“
	Používají se rostlinné nápoje.	Pro zlepšení výsledků použijte nápoje při teplotě chladničky (přibližně 5°C). Nastavte množství pěny, jak je uvedeno v odst. „9.3 Vlastní nastavení nápojů“
Plocha na odkládání šálků (A9) je horká.	Bylo připraveno několik nápojů rychle po sobě	
Přístroj není používán a vydává zvuky nebo malé obláčky páry	Přístroj je připraven k použití nebo byl nedávno vypnut a několik kapek kondenzátu padá do ještě teplého výparníku	Tento jev je součástí běžného provozu přístroje; k omezení jevu vyprázdněte odkapávací misku.
Z odkapávací misky přístroje (A22) vychází obláčky páry nebo je voda na ploše, kde je přístroj umístěn.	Po čištění nebyla zasunuta zpět mřížka misky (A21).	Zasuňte zpět do odkapávací misky mřížku misky.

<b>PROBLÉM</b>	<b>MOŽNÁ PŘÍČINA</b>	<b>NÁPRAVA</b>
Čokoláda je studená nebo se vytvořily hrudky	Míchadlo na čokoládu (E5) a hadička výdeje páry (E4) nebyly zasunuty správně na nálevku (E3).	Nasadte mísič a hadičku dávkovače páry na nálevku.
	Nebyly dodrženy pokyny.	Vlijte do nálevky (E3) nejprve mléko/vodu a až poté práškovou směs.
Čokoláda není dostatečně hustá	Použitá prášková směs na horkou čokoládu neobsahuje zahušťovadlo.	Změňte typ práškové směsi.
	Nebyla vybrána vyšší hustota.	Zvolte maximální hustotu na příslušné obrazovce (viz kap. „10. příprava horké čokolády“)
	Množství mléka a práškové směsi na horkou čokoládu nejsou správná.	Dodržujte pokyny uvedené v kap. „10. příprava horké čokolády“
	Bylo vloženo špatné míchadlo	Odstraňte míchadlo na ledovou kávu (E6) a vložte míchadlo na čokoládu (E5)
Během čištění jsou na míchadle černé stopy (E4)	Magnety míchadla přitahují stopy železa, které se přirozeným způsobem nacházejí v kakau.	Vyčistěte, jak je uvedeno v odst. „17.11 Čištění “Mix karafy” (E)“.
Studená káva není napěněná nebo je málo napěněná	Byla zvolena nízká úroveň pěny.	Zvolte maximální úroveň pěny (viz odst. „11.1 Příprava studené kávy“)
	Míchadlo není přítomno nebo bylo vloženo to nesprávné	Vložte míchadlo na ledovou kávu (E6)
	Bylo použito příliš ledu nebo v nesprávném množství	Postupujte podle pokynů uvedených v kap. „11.1 Příprava studené kávy“
	Káva není vhodná nebo byla otevřena příliš dlouhou dobu	Použijte „čerstvou“ kávu a pokud možno typu robusta
Studená káva je teplá	Bylo použito málo ledu a/nebo v nesprávném množství	Postupujte podle pokynů uvedených v kap. „11.1 Příprava studené kávy“
Vnitřek přístroje je mokrá a vykazuje kondenzát	Chladicí okruh přístroje nefunguje správně. Je pokračováno v používání přístroje i přes zobrazené varování “NE-STANDARDNÍ CHLAZENÍ PŘÍSTROJE”	Vypněte přístroj a nechte jej vychladnout. Obratě se na zákaznický servis nebo autorizované servisní středisko